



IMPRESSA E50
IMPRESSA E55
Bedienungsanleitung



Art. Nr. 61728/0018015

03/01

IMPRESSA

Jura Elektroapparate AG, CH-4626 Niederbuchsiten, Internet <http://www.juraworld.com>
Kundendienst Telefon 062 389 82 33



Fig. 1



Fig. 2



Fig. 3

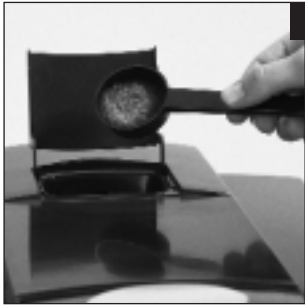

Fig. 4

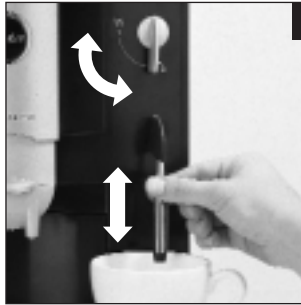

Fig. 5

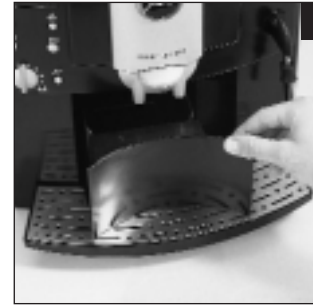

Fig. 6

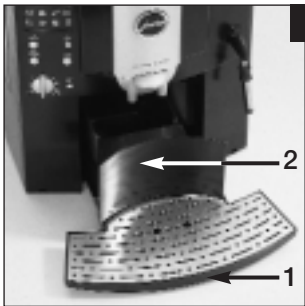

Fig. 7

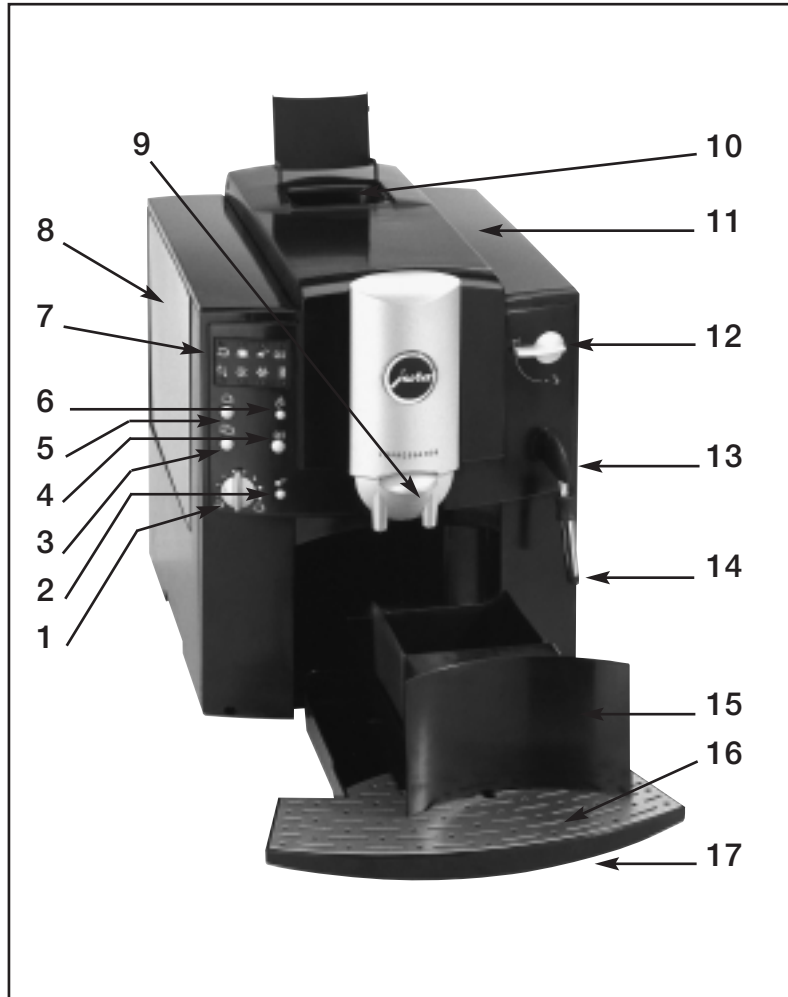

Fig. 8



Fig. 9

Bedienungselemente Jura Impressa E50/E55



1. Drehknopf Wassermenge
2. Wahltaste Pulverkaffee
3. Bezugstaste 2 Tassen
4. Taste Spülen
5. Bezugstaste 1 Tasse
6. Betriebstaste EIN/AUS
7. Symbolfeld mit Kontrolllampen
8. Wassertank mit Traggriff
9. Höhenverstellbarer Kaffeeauslauf
10. Einfülltrichter Pulverkaffee
11. Abdeckung Bohnenbehälter
12. Dampf-/Heisswasser Drehknopf
13. Schwenkbares Auslaufrohr für Heisswasser/Dampf
14. Aufschäumhilfe
15. Tresterbehälter
16. Tropfgitter
17. Tropfschale

Inhaltsverzeichnis

Jura Impressa E50/E55

1. Gerätebeschreibung	Seite 6	9. Bezug von Heisswasser	Seite 11
1.1 Symbole bedeuten	Seite 6	10. Gerät ausschalten	Seite 11
2. Sicherheitsvorschriften	Seite 6	11. Wartung und Pflege	Seite 11
2.1 Warnhinweise	Seite 6	11.1 Wasser füllen	Seite 11
2.2 Vorsichtsmassnahmen	Seite 7	11.2 Trester leeren	Seite 11
3. Vorbereiten des Gerätes	Seite 7	11.3 Tropfschale fehlt	Seite 11
3.1 Kontrolle Netzspannung	Seite 7	11.4 Gerät reinigen	Seite 12
3.2 Kontrolle Elektro-Sicherung	Seite 7	11.5 Gerät verkalkt	Seite 12
3.3 Wassertank füllen	Seite 7	11.6 Verwendung von Claris Filterpatronen	Seite 12
3.4 Kaffeebohnen füllen	Seite 7	11.7 Allgemeine Reinigungshinweise	Seite 12
3.5 Einstellung Mahlwerk	Seite 7	11.8 Regelmässiger Service	Seite 12
3.6 Einstellung Wasserhärte	Seite 8	11.9 System entleeren	Seite 12
3.7 Verstellbare Abschaltautomatik	Seite 9	12. Reinigung	Seite 13
4. Erste Inbetriebnahme	Seite 9	13. Entkalkung	Seite 13
4.1 System mit Wasser füllen	Seite 9	14. Entsorgung	Seite 14
5. Gerät spülen	Seite 9	15. Tipps für einen perfekten Kaffee	Seite 15
6. Einstellung Wassermenge	Seite 9	16. Meldungen	Seite 15
7. Bezug von Espresso/Kaffee normal	Seite 10	17. Probleme	Seite 17
7.1 Bezug von Espresso/Kaffee stark	Seite 10	18. Rechtliche Hinweise	Seite 17
7.2 Bezug von Espresso/Kaffee extra stark	Seite 10	19. Technische Daten	Seite 17
7.3 Bezug von Pulverkaffee	Seite 10		
8. Bezug von Dampf	Seite 10		
8.1 Rückstellen auf Kaffeebereitschaft	Seite 11		

Wichtige Hinweise für die Benutzerin/den Benutzer

Herzlichen Dank für den Kauf dieses Jura-Produktes.

Bevor Sie Ihr neues Gerät in Betrieb nehmen, lesen Sie bitte diese Bedienungsanleitung sorgfältig durch und bewahren Sie sie auf, um auch zukünftig nachschlagen zu können.

Sollten Sie weitere Informationen wünschen oder sollten besondere Probleme auftreten, die in dieser Bedienungsanleitung für Sie nicht ausführlich genug behandelt werden, dann fordern Sie bitte die benötigte Auskunft von Ihrem örtlichen Fachhändler oder direkt bei uns an.

1. Gerätebeschreibung

Dieser Espresso-/Kaffee-Vollautomat besticht durch seine Kompaktheit und bereitet auf Wunsch gleichzeitig 1 oder 2 Tassen Espresso/Kaffee in hervorragender Gastronomie-Qualität mit Schäumchen-Garantie zu. Das einzigartige Jura-Vorbrühverfahren (Pre Brew Aroma System/P.B.A.S[®]) sorgt für die Ausschöpfung des vollen Kaffeearomas. Das Gerät funktioniert auf Knopfdruck vollautomatisch. Beim Kaffeearoma haben Sie die Wahl zwischen normal, stark und extra stark, je nach Geschmack. Das integrierte Mahlwerk mahlt die Bohnen in der erforderlichen Feinheit. Ein separater Einfülltrichter erlaubt die Verwendung zusätzlicher, vorgemahlener Kaffeesorten. Die Wassermenge ist individuell einstellbar. Elektronische Füllmengenkontrolle von Wassertank und Tresterbehälter vereinfachen die Bedienung. Integrierte Spül-, Reinigungs- und Entkalkungsprogramme erleichtern Wartung und Pflege.

1.1 Die Symbole bedeuten

- 1 KAFFEE BEREIT
- 2 KAFFEE STARK/EXTRA STARK
- 3 PULVERKAFFEE
- 4 GERÄT SPÜLEN
- 5 WASSER FÜLLEN
- 6 TRESTERBEHÄLTER
LEEREN/TROPFSCHALE FEHLT
- 7 GERÄT REINIGEN
- 8 GERÄT VERKALKT

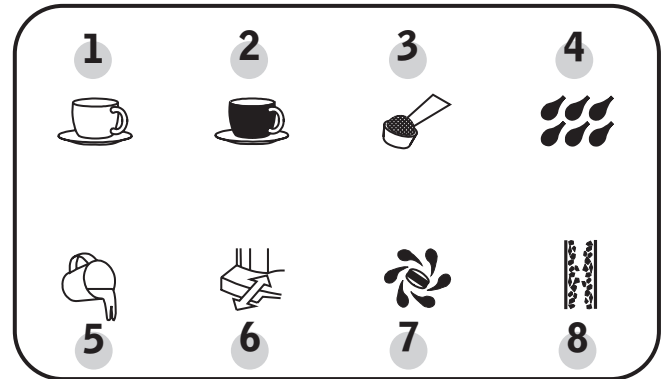

2. Sicherheitsvorschriften

2.1 Warnhinweise

- Kinder erkennen die Gefahren nicht, die beim Umgang mit Elektrogeräten entstehen können; deshalb Kinder nie unbeaufsichtigt mit Elektrogeräten alleine lassen.
- Das Gerät darf nur von instruierten Personen betrieben werden.

- Nie ein defektes Gerät oder ein Gerät mit schadhafter Zuleitung in Betrieb nehmen.
- Tauchen Sie das Gerät nicht ins Wasser.

2.2 Vorsichtsmassnahmen

- Das Gerät nie Witterungseinflüssen (Regen, Schnee, Frost) aussetzen und auch nicht mit nassen Händen bedienen.
- Das Gerät auf eine stabile und waagrechte Ablage stellen. Nie auf heisse oder warme Flächen (Kochfelder) stellen. Wählen Sie einen für Kinder und Haustiere unzugänglichen Standort.
- Bei längerer Abwesenheit (Ferien etc.) immer den Netzstecker ziehen.
- Vor Reinigungsarbeiten immer zuerst den Netzstecker ziehen.
- Beim Herausziehen des Netzsteckers nie an der Zuleitung oder am Gerät selbst zerren.
- Nie das Gerät selber reparieren oder öffnen. Reparaturen dürfen nur von autorisierten Servicestellen mit Originalersatz- und Zubehörteilen durchgeführt werden.
- Das Gerät ist über eine Zuleitung mit dem Stromnetz verbunden. Achten Sie darauf, dass niemand über die Zuleitung stolpert und das Gerät herunterreisst. Kinder und Haustiere fernhalten.
- Stellen Sie das Gerät oder einzelne Geräteteile nie in den Geschirrspüler.
- Der Standort des Gerätes so wählen, dass eine gute Luftzirkulation erfolgen kann, um es vor Ueberhitzungen zu schützen.
- Bei Anwendung von säurehaltigen Entkalkungsmitteln allfällige Spritzer und Tropfen auf empfindlichen Abstellflächen, insbesondere Naturstein- und Holzflächen, sofort entfernen und/oder entsprechende Vorsichtsmassnahmen vorkehren.

3. Vorbereiten des Gerätes

3.1 Kontrolle Netzspannung

Das Gerät ist werkseitig auf die richtige Netzspannung eingestellt. Kontrollieren Sie, ob Ihre Netzspannung mit den Angaben auf dem Typenschild auf der Unterseite des Gerätes übereinstimmt.

3.2 Kontrolle Elektro-Sicherung

Das Gerät ist für eine Stromstärke von 10 Ampère bemessen. Kontrollieren Sie, ob die Elektrosicherung entsprechend ausgelegt ist.

3.3 Wassertank füllen

- Entfernen Sie den Wassertank und spülen Sie ihn gut mit kaltem Leitungswasser aus.
- Füllen Sie anschliessend den Wassertank und setzen Sie ihn wieder ins Gerät ein. Achten Sie darauf, dass der Tank gut einrastet (Fig. 1).



Hinweis: Ausschliesslich frisches, kaltes Wasser nachfüllen. Nie mit Milch, Mineralwasser oder anderen Flüssigkeiten auffüllen. Wasser können Sie auch nachfüllen, ohne den Tank zu entfernen. Einfach die Abdeckung hochklappen und mit einem Gefäss von oben Wasser einfüllen und Abdeckung wieder schliessen.

3.4 Kaffeebohnen füllen

- Klappen Sie die Abdeckung des Bohnenbehälters auf (11).
- Entfernen Sie etwaige Verschmutzungen oder Fremdkörper, die sich im Bohnenbehälter befinden.
- Füllen Sie Kaffeebohnen in den Bohnenbehälter und schliessen Sie die Abdeckung wieder.

3.5 Einstellung Mahlwerk

Sie haben die Möglichkeit, das Mahlwerk dem Röstgrad Ihres Kaffees anzupassen. Wir empfehlen Ihnen für;

eine helle Röstung	→	eine feinere Einstellung
eine dunkle Röstung	→	eine gröbere Einstellung

- Öffnen Sie die Abdeckung des Bohnenbehälters (11).
- Zum Einstellen des Mahlgrades verstellen Sie den Drehknopf (Fig. 2) in die gewünschte Position.

- Sie haben folgende Möglichkeiten:
je kleiner die Punkte, desto feiner die Mahlung
je grösser die Punkte, desto gröber die Mahlung



! Wichtig: Der Mahlgrad darf nur bei laufendem Mahlwerk verstellt werden.

3.6 Einstellung Wasserhärte

In dem Gerät wird Wasser erhitzt. Das führt zu einer gebrauchsbedingten Verkalkung, die automatisch angezeigt wird. Das Gerät muss vor der ersten Inbetriebnahme auf die Härte des verwendeten Wassers eingestellt werden. Verwenden Sie dazu die beigelegten Teststäbchen.

➔ Hinweis: 1° deutscher Härte entspricht 1,79° französischer Härte.

Das Gerät verfügt über 5 Härtestufen, die eingestellt werden können. Im Symbolfeld wird die eingestellte Stufe angezeigt.

Legende:  = leuchten
 = blinken

Stufe 0 = Einstellung für Claris-Filterpatronen
Die automatische Verkalkungsanzeige ist ausgeschaltet.

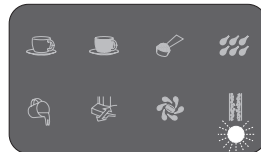

Stufe 1
deutscher Wasserhärtegrad 1° – 7°
franz. Wasserhärtegrad 1,79° – 12,53°

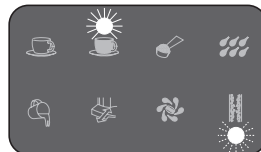

Stufe 2
deutscher Wasserhärtegrad 8° – 15°
franz. Wasserhärtegrad 14,32° – 26,85°

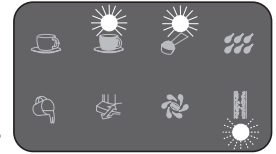





Stufe 3
deutscher Wasserhärtegrad 16° – 23°
franz. Wasserhärtegrad 28,64° – 41,14°

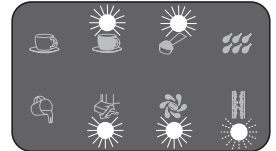

Stufe 4
deutscher Wasserhärtegrad 24° – 30°
franz. Wasserhärtegrad 42,96° – 53,7°



Das Gerät ist vom Werk aus auf **Stufe 3** eingestellt. Diese Einstellung können Sie verändern. Gehen Sie dabei wie folgt vor:

- Ziehen Sie den Netzstecker mit der Zuleitung aus der Kabelbox an der Rückseite des Gerätes.
- Stecken Sie den Netzstecker ein.
- Schalten Sie das Gerät **nicht** ein.
- Drücken Sie die Taste  für ca. 3 Sekunden. Jetzt blinkt die Kontrolllampe  (Stufe 3).
- Wählen Sie nun die entsprechende Stufe mit der Taste  und drücken Sie zum Speichern die die Taste . Die Kontrolllampen erlöschen.

-  Hinweis: Die Wasserhärte muss nur vor dem ersten Gebrauch oder bei der Verwendung einer anderen Wasserqualität eingestellt werden.
Wenn Sie länger als 30 Sekunden keine Stufenverstellung vornehmen, erlischt die Anzeige. Der zuletzt gespeicherte Wert bleibt bestehen.

3.7 Verstellbare Abschaltautomatik



Sie können die von Jura eingestellte Abschaltautomatik von 2 Stunden verändern. Dazu bietet Ihnen das Gerät 3 Stufen an:

1. Stufe







Die Kontrolllampe  blinkt.

Die Abschaltautomatik wird nicht aktiviert.

2. Stufe



Die Kontrolllampe  blinkt, die Kontrolllampen  ,  leuchten.
Die Abschaltautomatik wird auf 2 Stunden eingestellt.

3. Stufe

Die Kontrolllampe  blinkt, die Kontrolllampen  ,  ,  ,  ,  leuchten.

Die Abschaltautomatik wird auf 5 Stunden eingestellt.









Zum Einstellen oder Verändern der Abschaltautomatik gehen Sie wie folgt vor:

- Stecken Sie den Netzstecker ein.
- Schalten Sie das Gerät jedoch **nicht** ein.
- Drücken Sie die Bezugstaste  für ca. 3 Sekunden und wählen Sie die gewünschte Stufe mit der Bezugstaste .
- Zum Speichern der gewünschten Stufe drücken Sie die Taste .

-  Hinweis: Wenn Sie länger als 30 Sekunden keine Stufenverstellung vornehmen, erlischt die Anzeige. Der zuletzt gespeicherte Wert bleibt bestehen.

4. Erste Inbetriebnahme

4.1 System mit Wasser füllen

- Schalten Sie Ihr Gerät mit der Betriebstaste  ein.
- Die Kontrolllampen  ,  ,  ,  blinken.
- Stellen Sie eine leere Tasse unter das schwenkbare Auslaufrohr (13).
- Drehen Sie den Dampf-/Heisswasser Drehknopf (12) auf Position  . Jetzt gibt das Gerät Wasser ab und gleichzeitig blinken die Kontrolllampen  ,  . **Achtung: Der Wasserfluss stoppt automatisch! Bitte nicht vorher per Hand abschalten!**
- Drehen Sie den Dampf-/Heisswasser Drehknopf (12) retour auf Position .

5. Gerät Spülen

Leuchtet die Kontrolllampe  , wird ein Spülvorgang verlangt.



- Stellen Sie eine leere Tasse unter den Kaffeeauslauf.
- Drücken Sie die Taste  . Der Spülvorgang wird automatisch beendet.

-  Hinweis: Ist das Gerät ausgeschaltet und bereits abgekühlt, wird der Spülvorgang beim Einschalten verlangt. Beim Abschalten des Gerätes wird automatisch ein Spülvorgang ausgelöst.

6. Einstellung Wassermenge

Die Wassermenge kann mit dem Drehknopf (1) stufenlos dosiert werden. Die kleine Tasse bedeutet wenig Wasser für Espresso, die grosse Tasse bedeutet viel Wasser für Kaffee.

-  Tipp: Sie können die Wassermenge auch im laufenden Prozess ändern. Einfach den Drehknopf Wassermenge (1) auf mehr oder weniger Wasser stellen.

-  Hinweis: Bei der Bezugstaste  verdoppelt das Gerät automatisch die Wassermenge und verteilt sie auf 2 Tassen.

7. Bezug von Espresso/Kaffee normal

Sobald die Kontrolllampe  leuchtet, können Sie Kaffee beziehen.

- Stellen Sie 1 Tasse bzw. 2 Tassen unter den Kaffeeauslauf und drücken Sie die gewünschte Bezugstaste. Das Vorbrühverfahren (P.B.A.S[®]) feuchtet das Kaffeepulver an, unterbricht kurz das Auslaufen und beginnt dann mit dem eigentlichen Brühvorgang.



Hinweis: Sie können den Bezug auch vorzeitig durch Drücken einer beliebigen Kaffeebezugstaste unterbrechen.



Tipp: Um ein hervorragendes Schäumchen zu erhalten, können Sie den Kaffeeauslauf individuell Ihren Fassengrößen anpassen (Fig. 3).



7.1 Bezug von Espresso/Kaffee stark

- Stellen Sie 1 Tasse unter den Kaffeeauslauf (9) und drücken Sie die gewünschte Bezugstaste solange, bis die Kontrolllampe  leuchtet. Die Kontrolllampe  blinkt.



Hinweis: Dieser Bezug von Kaffee stark ist nur für 1 Tasse möglich.

7.2 Bezug von Espresso/Kaffee extra stark

- Stellen Sie 1 Tasse unter den Kaffeeauslauf (9).
- Drücken Sie die gewünschte Bezugstaste solange bis die Kontrolllampen ,  blinken.



Hinweis: Dieser Bezug von Kaffee extra stark ist nur beim Bezug von 1 Tasse möglich.

7.3 Bezug von Pulverkaffee



- Drücken Sie die Wahlstaste . Die Kontrolllampen ,  leuchten.

- Füllen Sie nun 1 oder 2 gestrichene Dosierlöffel voll vorgemahltes Kaffeepulver (Fig. 4) in den Einfülltrichter Pulverkaffee (10).
- Stellen Sie 1 Tasse bzw. 2 Tassen unter den Kaffeeauslauf und drücken Sie die gewünschte Bezugstaste.



Achtung: Verwenden Sie nie wasserlöslichen Instant-Kaffee oder Schnellkaffee. Wir empfehlen Ihnen, immer nur Pulver von frisch gemahlene Kaffeebohnen oder vorgemahlene, vacuumverpackten Kaffee zu verwenden. **Füllen Sie nie mehr als 2 Portionen Pulver ein. Der Einfüllschacht ist kein Vorratsbehälter.**









Hinweis: Wenn die Bezugstaste  aus Versehen gedrückt wird, kann die Wahl durch Drücken der Bezugstaste  wieder rückgängig gemacht werden. Ihr Gerät spült.





Tipp: Nach dem Bezug von Pulverkaffee empfehlen wir Ihnen, den Einfülltrichter regelmässig mit einer sauberen Flaschenbürste zu reinigen.

8. Bezug von Dampf







Der Dampf kann zum Erhitzen von Flüssigkeiten sowie zum Aufschäumen von Milch für Cappuccino verwendet werden. Achten Sie darauf, dass beim Erhitzen von Flüssigkeit die Aufschäumhilfe (14) nach oben geschoben wird. Beim Aufschäumen von Flüssigkeit schieben Sie die Aufschäumhilfe nach unten (Fig. 5).

- Stellen Sie eine Tasse unter das schwenkbare Auslaufrohr (13).
- Tauchen Sie die Aufschäumhilfe (14) in die aufzuschäumende Milch oder die zu erhaltende Flüssigkeit und drehen Sie den Wahlschalter Kaffee oder Heisswasser/Dampf (12) auf die Position  (Fig. 5).
- Zum Beenden der Dampfentnahme stellen Sie den Wahlschalter Kaffee oder Heisswasser/Dampf (12) retour auf Position .
- Die Kontrolllampen , , ,  blinken.
- Möchten Sie nun unmittelbar nach dem Dampfbezug einen Kaffee beziehen, gehen Sie vor wie unter Punkt 8.1 beschrieben.

 Hinweis: Die max. Bezugsdauer beträgt ca. 8 Minuten. Systembedingt tritt beim Aufschäumen zunächst etwas Wasser aus, das vor dem eigentlichen Dampfbezug abgelassen werden kann. Das gute Ergebnis, z.B. beim Milchaufschäumen, wird in keiner Weise beeinflusst.



 Achtung: Beim Bezug von Dampf kann es anfänglich spritzen. Das schwenkbare Auslaufrohr wird heiss. Vermeiden Sie direkten Hautkontakt.

8.1 Rückstellen auf Kaffeebereitschaft

- Stellen Sie ein Gefäß unter das schwenkbare Auslaufrohr (13).
- Drehen Sie den Wahlschalter Kaffee oder Heisswasser/Dampf (12) auf Position .
- Drücken Sie die Taste  und beziehen Sie solange Wasser, bis der Wasserfluss automatisch unterbrochen wird. Die Kontrolllampen , , ,  blinken.
- Drehen Sie anschliessend den Wahlschalter Kaffee oder Heisswasser/Dampf (12) zurück auf Position .

 Tipp: Reinigen Sie das schwenkbare Auslaufrohr nach jedem Dampfbezug mit einem feuchten Tuch.

9. Bezug von Heisswasser

- Stellen Sie eine Tasse unter das schwenkbare Auslaufrohr (13) und drehen Sie den Wahlschalter Heisswasser/Dampf (12) auf das Symbol .
- Drücken Sie die Taste . Das Gerät gibt nun heisses Wasser ab.
- Zum Beenden des Vorgangs drehen Sie den Wahlschalter Heisswasser/Dampf (12) zurück auf das Symbol .

 Achtung: Beim Bezug von Wasser kann es anfänglich spritzen. Das schwenkbare Auslaufrohr wird heiss. Vermeiden Sie direkten Hautkontakt.

10. Gerät ausschalten

Beim Ausschalten des Gerätes läuft automatisch noch einmal ein Spülvorgang ab. Stellen Sie also ein leeres Gefäß unter den Kaffeeauslauf und drücken Sie die Betriebstaste .

Nachdem das Spülwasser in die Tasse gelaufen ist, schaltet sich das Gerät ab. Schütten Sie das Spülwasser weg.

11. Wartung und Pflege

11.1 Wasser füllen

Wenn die Kontrolllampe  leuchtet, kann kein Bezug mehr erfolgen. Füllen Sie Wasser nach, wie unter Punkt 3.3 beschrieben.

11.2 Trester leeren

Der Tresterbehälter sammelt den Kaffeesatz. Wenn die Kontrolllampe  leuchtet, sind die Bezugstasten gesperrt und der Behälter muss geleert werden.

- Schieben Sie den Kaffeeauslauf (9) nach oben.
- Entfernen Sie die Tropfschale. Vorsicht, es befindet sich Wasser darin.
- Leeren und reinigen Sie die Tropfschale und den Tresterbehälter (Fig. 6). Schieben Sie zuerst die Tropfschale und danach den Tresterbehälter wieder ein (Fig. 7).



 Wichtig: Beim Leeren des Tresterbehälters muss auch die Tropfschale geleert werden.

11.3 Tropfschale fehlt



Die Kontrolllampe  blinkt, wenn sie nicht richtig eingesetzt ist.

 Hinweis: Wenn die Tropfschale nicht im Gerät eingesetzt ist, können Sie das Gerät im Innern reinigen. Etwaiges Kaffeepulver mit einem feuchten Tuch wegwischen. Die gereinigte Tropfschale wieder in das Gerät schieben.

11.4 Gerät reinigen

Nach 200 Bezügen oder 160 Spülungen muss das Gerät gereinigt werden, die Kontrolllampe  zeigt dies an. Sie können weiterhin Kaffee oder Heisswasser/Dampf beziehen. Wir empfehlen Ihnen, die Reinigung (wie unter Punkt 12 beschrieben) innerhalb der nächsten Tagen durchzuführen. Die Kontrolllampe  erlischt erst nach der Durchführung des kompletten Reinigungsvorganges.

11.5 Gerät verkalkt

Das Gerät verkalkt gebrauchsbedingt. Die Verkalkung hängt vom Härtegrad Ihres Wassers ab. Das Gerät erkennt die Notwendigkeit einer Entkalkung. Auch hier zeigt Ihnen die Kontrolllampe  an, wann der Entkalkungsvorgang durchgeführt werden muss. Sie können weiterhin Kaffee oder Heisswasser/Dampf beziehen. Wir empfehlen Ihnen, die Entkalkung (wie unter Punkt 13 beschrieben) innerhalb der nächsten Tagen durchzuführen. Die Kontrolllampe  erlischt erst nach der Durchführung des kompletten Entkalkungsvorganges.

11.6 Verwendung von Claris Filterpatronen

Beim richtigen Einsatz der Claris Filterpatrone muss Ihr Gerät nicht mehr entkalkt werden. Nähere Informationen finden Sie in der Bedienungsanleitung der Claris Filterpatrone.



Hinweis: Wenn Sie die Claris Filterpatrone verwenden, müssen Sie als erstes die Verkalkungsanzeige (wie unter Punkt 3.6 beschrieben) ausschalten.

11.7 Allgemeine Reinigungshinweise

- Nie kratzende Gegenstände oder ätzende Chemikalien zur Reinigung verwenden.
- Das Gehäuse innen und aussen mit einem weichen, feuchten Tuch abwischen.

- Nach jeder Benutzung das schwenkbare Auslaufrohr reinigen.
- Nach dem Aufwärmen von Milch etwas Heisswasser beziehen, um das schwenkbare Auslaufrohr auch innen zu reinigen.
- Zur gründlichen Reinigung können Sie die Aufschäumhilfe demontieren (Fig. 8).
- Der Wassertank sollte täglich ausgespült und mit frischem Wasser gefüllt werden.



Hinweis: Bei sichtbarem Kalkansatz im Wassertank können Sie diesen mit einem handelsüblichen Entkalkungsmittel entfernen. Nehmen Sie den Wassertank dazu aus dem Gerät heraus.











11.8 Regelmässiger Service

Regelmässige Inspektionen im Jura Service verlängern die Haltbarkeit und Zuverlässigkeit. Bewahren Sie die Originalverpackung als Transportschutz auf.

11.9 System entleeren



Wichtig: Dieser Vorgang ist nötig, um das Gerät auf dem Transport vor Frostschäden zu schützen.

- Schalten Sie Ihr Gerät mit der Taste  **aus**.
- Stellen Sie ein Gefäss unter die schwenkbare Auslaufdüse (13).
- Drehen Sie den Wahlschalter Kaffee oder Heisswasser/Dampf auf Position .
- Schalten Sie Ihr Gerät mit der Taste  **ein**. Die Kontrolllampen , , ,  blinken.
- Drücken Sie die Taste  solange, bis nur noch die Kontrolllampe  blinkt. Nach kurzer Zeit tritt Dampf aus.
- Beziehen Sie solange Dampf, bis der Dampfbezug automatisch unterbrochen wird.
- Drehen Sie den Wahlschalter Kaffee oder Heisswasser/Dampf retour auf Position .

12. Reinigung

Das Gerät verfügt über ein integriertes Reinigungsprogramm.













Hinweis: Wenn das Gerät gereinigt werden muss, leuchtet die Kontrolllampe . Sie können weiterhin Kaffee oder Heisswasser/Dampf beziehen und das Reinigungsprogramm später durchführen.



Verwenden Sie ausschliesslich Jura-Reinigungstabletten. Sie erhalten diese bei Ihrem Fachhändler.





Wichtig: Der gestartete Reinigungsvorgang darf nicht unterbrochen werden.

- Schalten Sie das Gerät mit der Taste  ein.
- Drücken Sie die Taste  für ca. 3 Sekunden. Die Kontrolllampen ,  (wenn Wassertank leer), , , leuchten.
- Füllen Sie den Wassertank.
- Leeren Sie die Tropfschale sowie den Tresterbehälter und setzen Sie ihn wieder ein. Die Kontrolllampen  (wenn Wassertank leer),  erlöschen.
- Stellen Sie ein Gefäss unter den Kaffeeauslauf (9).
- Werfen Sie jetzt eine Jura-Reinigungstablette (Fig. 9) in den Einfülltrichter für vorgemahlenes Kaffeepulver (10).
- Drücken Sie die Wahltaste . Die Kontrolllampe  erlischt. Die Kontrolllampe  blinkt.



Das Blinken der Kontrolllampe  zeigt Ihnen an, dass der Reinigungsvorgang aktiviert ist.

- Leuchtet die Kontrolllampe , leeren Sie die Tropfschale (wenn Tropfschale voll), warten Sie ca. 10 Sekunden bevor Sie sie wieder einsetzen. Die Kontrolllampe  erlischt.
- Stellen Sie das Gefäss erneut unter den Kaffeeauslauf und drücken Sie die Taste .

Der Reinigungsvorgang wird fortgesetzt.

- Leuchtet die Kontrolllampe  erneut, leeren Sie die Tropfschale (wenn Tropfschale voll), warten Sie ca. 10 Sekunden bevor Sie sie wieder einsetzen. Die Kontrolllampe  erlischt.
- Stellen Sie das Gefäss erneut unter den Kaffeeauslauf und drücken Sie die Taste .

Der Reinigungsvorgang wird fortgesetzt und die Reinigungslösung wird im Innern des Gerätes in die Tropfschale geleitet. Sobald dieser abgeschlossen ist, leuchtet die Kontrolllampe .

- Leeren Sie die Tropfschale und den Tresterbehälter und setzen Sie beides wieder ein. Die Kontrolllampe  leuchtet.
- Stellen Sie das Gefäss erneut unter den Kaffeeauslauf (9) und drücken Sie die Taste . Ihr Gerät spült und die Kontrolllampe  leuchtet.



Tipp: Reinigen Sie den Einfülltrichter Pulverkaffee mit einer Flaschenbürste.











13. Entkalkung

Das Gerät verfügt über ein integriertes Entkalkungsprogramm. Bei Verwendung einer Claris-Filterpatrone muss Ihr Gerät nicht entkalkt werden. Verwenden Sie ausschliesslich Jura-Entkalkungstabletten. Sie erhalten diese bei Ihrem Fachhändler.









Hinweis: Wenn das Gerät entkalkt werden muss, leuchtet die Kontrolllampe . Sie können weiterhin Kaffee oder Heisswasser/ Dampf beziehen und das Entkalkungsprogramm später durchführen.





Führen Sie die Entkalkung nur dann durch, wenn das Gerät mindestens **2 Stunden ausgeschaltet** und gut abgekühlt ist. Das Entkalkungsprogramm wird bei ausgeschaltetem Gerät gestartet. Der gestartete Entkalkungsvorgang darf nicht unterbrochen werden.









- Schalten Sie das Gerät mit der Taste  aus, und lassen Sie es 2 Stunden abkühlen.
- Entfernen Sie danach den Wassertank.
- Drücken Sie die Taste  für ca. 3 Sekunden. Die Kontrolllampen , ,  leuchten.
- Lösen Sie den Inhalt einer Blister-Schale (2 Tabletten) vollständig in 0,5 Liter Wasser in einem Gefäss auf und füllen Sie das Gemisch in den Wassertank. Setzen Sie ihn wieder ein.
- Leeren Sie die Tropfschale und setzen Sie sie wieder ein. Die Kontrolllampen , , ,  blinken und die Kontrolllampe  leuchtet.
- Stellen Sie ein genügend grosses Gefäss unter das schwenkbare Auslaufrohr (13). Drehen Sie den Wahlschalter Kaffee oder Heisswasser/Dampf (12) auf Position .

Das Blinken der Kontrolllampe  zeigt Ihnen an, dass der Entkalkungsvorgang aktiviert ist.









- Leuchtet die Kontrolllampe , leeren Sie die Tropfschale (wenn Tropfschale voll).
- Die Kontrolllampen , , ,  blinken und die Kontrolllampe  leuchtet.
- Drehen Sie den Wahlschalter Kaffee oder Heisswasser/Dampf (12) auf Position  zurück.

Der Entkalkungsvorgang wird fortgesetzt und die Entkalkungslösung wird im Inneren des Gerätes in die Tropfschale geleitet.





- Die Kontrolllampe  blinkt, die Kontrolllampen , ,  leuchten.
- Wichtig: Füllen Sie den Wassertank mit frischem Wasser und setzen Sie ihn wieder in das Gerät ein.

- Leeren Sie die Tropfschale (wenn Tropfschale voll) und setzen Sie diese wieder ein. Die Kontrolllampen , , ,  blinken, die Kontrolllampe  leuchtet.
- Stellen Sie ein genügend grosses Gefäss unter das schwenkbare Auslaufrohr (13) und drehen Sie den Wahlschalter Kaffee oder Heisswasser/Dampf (12) auf Position . Die Kontrolllampen ,  blinken.

Der Entkalkungsvorgang wird fortgesetzt.

- Die Kontrolllampe  blinkt und die Kontrolllampen ,  leuchten.
- Leeren Sie die Tropfschale (wenn Tropfschale voll) und setzen Sie sie wieder ein. Die Kontrolllampen , , ,  blinken und die Kontrolllampe  leuchtet.
- Drehen Sie den Wahlschalter Kaffee oder Heisswasser/Dampf (12) zurück auf Position .

Der Entkalkungsvorgang wird fortgesetzt und die Entkalkungslösung wird im Inneren des Gerätes in die Tropfschale geleitet.

- Die Kontrolllampe  blinkt, die Kontrolllampen ,  leuchten.
- Leeren Sie die Tropfschale und setzen Sie diese wieder ein.
- Drücken Sie anschliessend die Taste . Ihr Gerät spült und ist nun für den nächsten Kaffeebezug bereit.

14. Entsorgung

Das Produkt ist zwecks sachgerechter Entsorgung dem Fachhändler, der Servicestelle oder der Firma Jura zurückzugeben.

15. Tipps, für einen perfekten Kaffee

Höhenverstellbarer Kaffeeauslauf

Sie können den Kaffeeauslauf Ihren Fassengrößen anpassen.

Mahlung

Siehe Punkt 3.5



Tassen vorwärmen

Sie können die Tassen mit Heisswasser oder Dampf vorwärmen. Je kleiner die Kaffeemenge ist, desto wichtiger ist das Vorwärmen.

Zucker und Rahm

Durch Umrühren in der Tasse entweicht Wärme. Durch Beigabe von Rahm oder Milch aus dem Kühlschrank senkt sich die Temperatur des Kaffees beträchtlich.

16. Meldungen

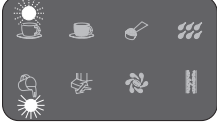
Anzeige Display	Ursache	Abhilfe
	<p>System leer System nach Dampfbezug zu heiss Falsche Pos. Wahlschalter</p>	<p>System füllen (siehe Punkt 4.1) Rückstellen auf Kaffeebereitschaft Wahlschalter in richtige Position stellen</p>
	<p>Allgemeine Störung</p>	<p>1. – Ausschalten – Vom Netz trennen – Gerät ans Netz anschliessen – Gerät einschalten 2. Gerät von Jura Kundendienst überprüfen lassen</p>
	<p>Spülung wird verlangt</p>	<p>Gerät spülen</p>
	<p>Wassertank leer Schwimmer defekt</p>	<p>Wassertank füllen Wassertank ausspülen oder entkalken</p>

Anzeige Display

Ursache

Abhilfe



Tresterbehälter voll
Schublade nach dem Leeren
zu früh eingesetzt

Tresterbehälter leeren
Schublade erst nach 10 Sek. einsetzen



Tropfschale nicht richtig eingesetzt
oder fehlt

Richtig einsetzen



Reinigung nötig

Reinigungsvorgang durchführen



Entkalkung nötig

Entkalkungsvorgang durchführen

17. Probleme

Probleme	Ursache	Abhilfe
Kaffeefluss wird nach dem Vorbrühen abgebrochen	<ul style="list-style-type: none"> – Bohnenbehälter leer – Zu wenig Pulver eingefüllt 	<ul style="list-style-type: none"> – Bohnen nachfüllen – Pulver richtig dosieren
Sehr lautes Geräusch der Mühle	<ul style="list-style-type: none"> – Fremdkörper im Mahlwerk 	<ul style="list-style-type: none"> – Kaffeebezug mit vorgemahlenem Pulver ist weiterhin möglich – Gerät von Jura Kundendienst überprüfen lassen
Zuwenig Schaum beim Milchaufschäumen	<ul style="list-style-type: none"> – Ungeeignete Milch – Aufschäumhilfe verstopft – Aufschäumhilfe in falscher Position 	<ul style="list-style-type: none"> – Vollmilch verwenden – Aufschäumhilfe reinigen – Bezug von Dampf (siehe Punkt 8)

Konnten die Meldungen und Probleme trotzdem nicht behoben werden, wenden Sie sich bitte an Ihren Fachhändler oder direkt an die Firma Jura Elektroapparate AG.

18. Rechtliche Hinweise

Diese Bedienungsanleitung enthält die erforderlichen Informationen für die bestimmungsgemäße Verwendung, die richtige Bedienung und die sachgerechte Wartung des Gerätes.

Die Kenntnis und das Befolgen der in dieser Bedienungsanleitung enthaltenen Anweisungen sind Voraussetzung für die gefahrlose Verwendung sowie für Sicherheit bei Betrieb und Wartung.

Diese Bedienungsanleitung kann nicht jeden denkbaren Einsatz berücksichtigen. Das Gerät ist für die private Verwendung in Haushalten konzipiert.

Ausserdem weisen wir darauf hin, dass der Inhalt dieser Bedienungsanleitung nicht Teil einer früheren oder bestehenden Vereinbarung, Zusage oder eines Rechtsverhältnisses ist oder dieses abändert. Sämtliche Verpflichtungen von Jura Elektroapparate AG ergeben sich aus dem jeweiligen Kaufvertrag, der auch die vollständige und allein gültige Gewährleistungsregelung enthält. Diese vertraglichen Gewährleistungsbestimmungen werden durch die Ausführungen in dieser Bedienungsanleitung weder erweitert noch eingeschränkt.

Die Bedienungsanleitung enthält Informationen, die durch Copyright geschützt sind. Fotokopieren oder Uebersetzen in eine andere Sprache ist ohne vorherige schriftliche Zustimmung durch Jura Elektroapparate AG nicht zulässig.

19. Technische Daten

Spannung:	230 V AC
Leistung:	1350 W
Sicherung:	10 A
Wassertank:	1,9 Liter
Gewicht:	8,3 kg
Masse (BxHxT):	28 x 34,5 x 41,5 cm
Sicherheitsprüfung:	