



De'Longhi S.p.A.
Via Seitz, 47
31100 Treviso (TV)
ITALIA
www.delonghi.com

5732150500/10.06



DeLonghi



**MACCHINA PER CAFFÈ
SUPERAUTOMATICA
IN ACCIAIO INOX**

**STAINLESS STEEL
FULLY AUTOMATIC
COFFEE CENTER**

**AUTOMATISCHE
ESPRESSO- UND
CAPPUCCINOMASCHINE
AUS EDELSTAHL**

**MACHINE À CAFÉ
AUTOMATIQUE
EN ACIER INOX**

**CAFETERA
SUPERAUTOMATICA
DE ACERO INOXIDABLE**

**СУПЕРАВТОМАТИЧЕСКАЯ
КОФЕМАШИНА ИЗ НЕРЖА
ВЕЮЩЕЙ СТАЛИ**

PGT
ME10



Collezione - Collection - Kollektion -

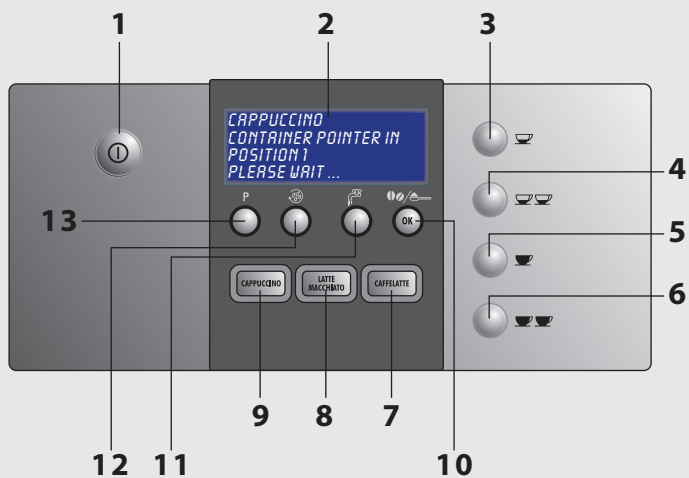
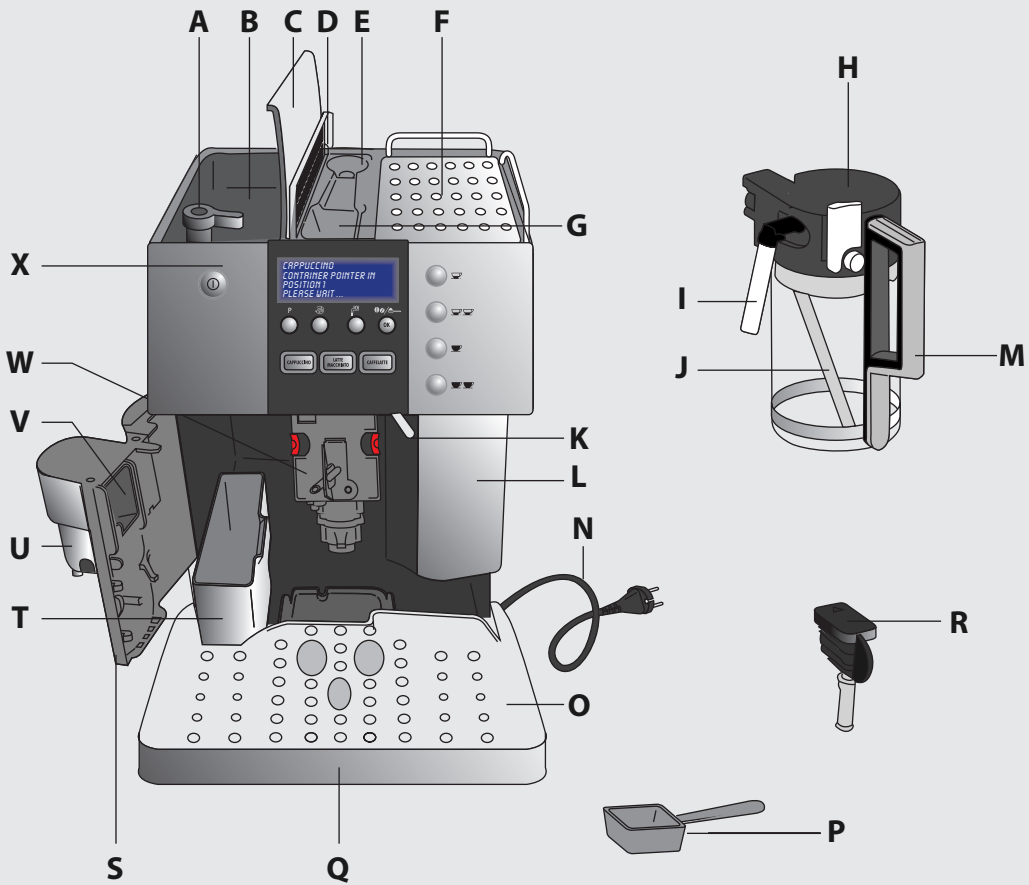

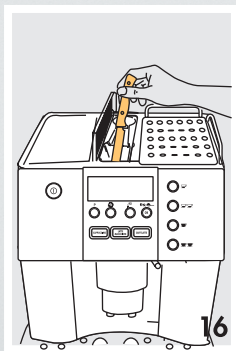
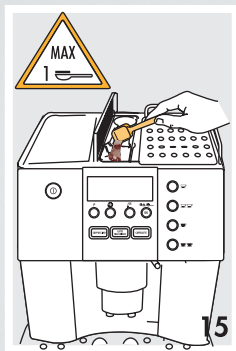
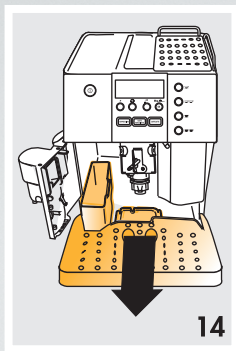
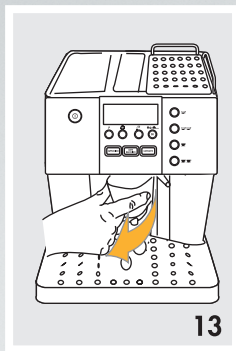
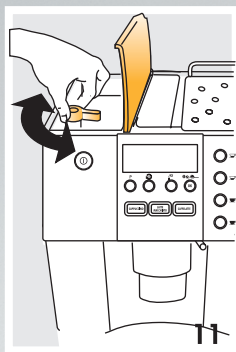
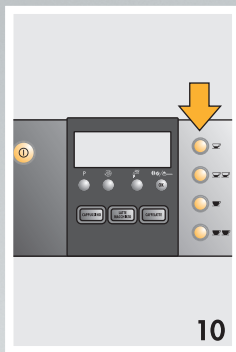
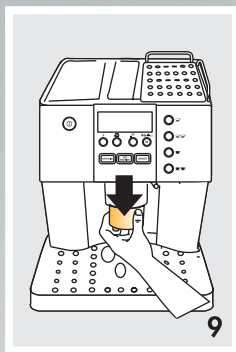
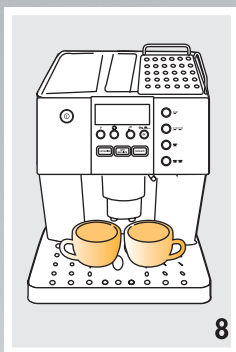
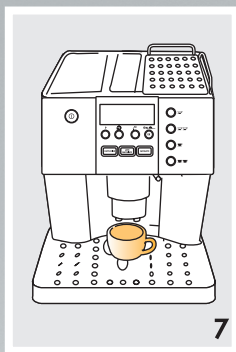
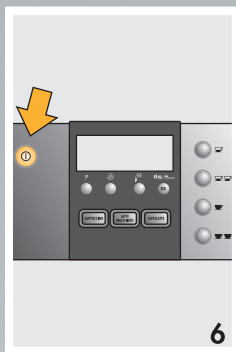
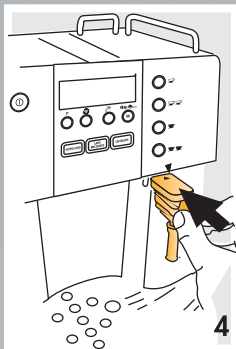
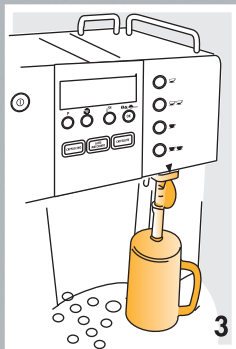
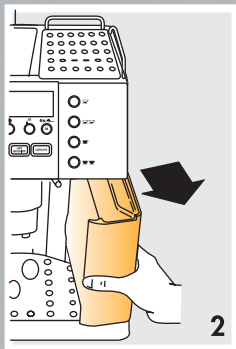

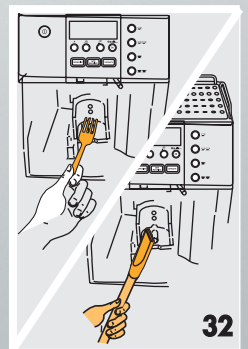
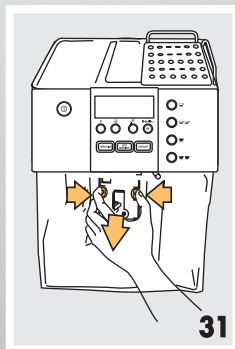
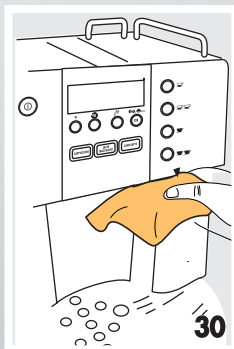
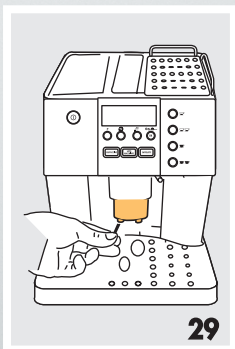
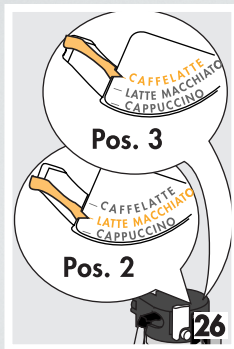
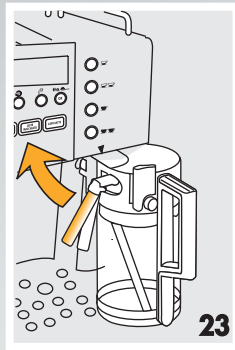
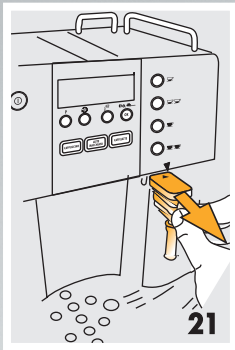
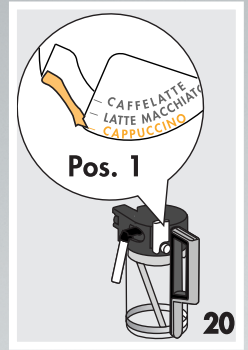
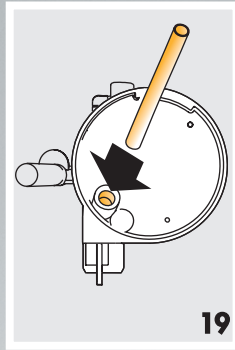
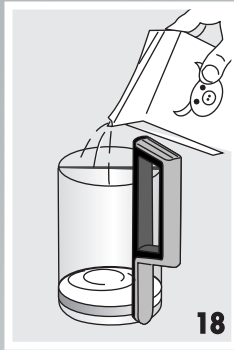

INHALTSVERZEICHNIS

1	BESCHREIBUNG DES GERÄTES (siehe S. 3)	40
2	SICHERHEITSHINWEISE	40
3	INSTALLATION	41
4	ERSTE INBETRIEBNAHME	41
5	EINSCHALTEN UND VORHEIZEN	42
6	ZUBEREITUNG VON ESPRESSOKAFFEE (MIT KAFFEEBOHNEN) UND NÜTZLICHE TIPPS	42
7	ÄNDERUNG DER KAFFEEMENGE IN DER TASSE	44
8	EINSTELLUNG DES MAHLWERKS	44
9	ZUBEREITUNG VON ESPRESSOKAFFEE MIT VORGEMAHLENEM KAFFEEPULVER (ANSTATT DER KAFFEEBOHNEN)	44
10	HEISSWASSERABGABE	45
11	ÄNDERUNG DER HEISSWASSERMENGE	45
12	ZUBEREITUNG VON CAPPUCCINO (MILCSCHAUM UND KAFFEE)	45
13	ZUBEREITUNG VON LATTE MACCHIATO ODER MILCHKAFFEE	46
14	ZUBEREITUNG VON MILCSCHAUM UND WARMER MILCH (OHNE KAFFEE)	47
15	ÄNDERUNG DER KAFFEE – UND MILCHMENGE FÜR CAPPUCCINO / LATTE MACCHIATO / MILCHKAFFEE	47
16	REINIGUNG UND WARTUNG	47
16.1	REINIGUNG DER KAFFEEMASCHINE	47
16.2	REINIGUNG DER BRÜHEINHEIT	47
16.3	REINIGUNG DES MILCHBEHÄLTERS	49
17	ÄNDERUNG UND EINSTELLUNG DER MENÜPARAMETER	49
17.1	EINSTELLUNG DER UHR	49
17.2	EINSTELLUNG DER UHRZEIT DES AUTO START	49
17.3	ENTKALKUNG	50
17.4	ÄNDERUNG DER KAFFEETEMPERATUR	50
17.5	ÄNDERUNG DER EINSCHALTDAUER	50
17.6	PROGRAMMIERUNG DER WASSERHÄRTE	50
17.7	RÜCKKEHR ZU DEN WERKSEINSTELLUNGEN	52
17.8	REINIGUNGSVORGANG	52
17.9	SIGNALTON ON/OFF	52
18	ÄNDERUNG DER SPRACHE	52
19	BEDEUTUNG DER ANGEZEIGTEN MELDUNG UND ABHILFE	53
20	LÖSBARE PROBLEME VOR KONTAKTIEREN DES TECHNISCHEN KUNDENDIENSTES	54

WICHTIGER HINWEIS FÜR DIE KORREKTE ENTSORGUNG DES PRODUKTS IN ÜBEREINSTIMMUNG MIT DER EG- RICHTLINIE 2002/96/EG.

Am Ende seiner Nutzzeit darf das Produkt NICHT zusammen mit dem Siedlungsabfall beseitigt werden. Es kann zu den eigens von den städtischen Behörden eingerichteten Sammelstellen oder zu den Fachhändlern, die einen Rücknahmeservice anbieten, gebracht werden. Die getrennte Entsorgung eines Haushaltsgerätes vermeidet mögliche negative Auswirkungen auf die Umwelt und die menschliche Gesundheit, die durch eine nicht vorschriftsmäßige Entsorgung bedingt sind. Zudem ermöglicht wird die Wiederverwertung der Materialien, aus denen sich das Gerät zusammensetzt, was wiederum eine bedeutende Einsparung an Energie und Ressourcen mit sich bringt. Zur Erinnerung an die Verpflichtung, die Elektrohaushaltsgeräte getrennt zu beseitigen, ist das Produkt mit einer Mülltonne, die durchgestrichen ist, gekennzeichnet.

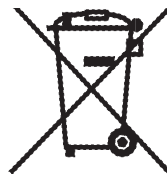

1 BESCHREIBUNG DES GERÄTES (SIEHE S. 3)

- A. Drehknopf zur Einstellung des Mahlgrads
- B. Behälter für die Kaffeebohnen
- C. Deckel des Behälters für die Kaffeebohnen
- D. Mittlerer Deckel für das Kaffeepulver
- E. Fach für den Messlöffel
- F. Warmhalteplatte für die Tassen
- G. Einfüllschacht für das vorgemahlene Kaffeepulver
- H. Deckel Milchbehälter/Aufschäumvorrichtung
- I. Abgaberohr Milchschaum
- J. Milchansaugrohr
- K. Düse
- L. Wassertank (abnehmbar)
- M. Milchbehälter
- N. Netzkabel
- O. Tassenablage
- P. Messlöffel für den vorgemahlene Kaffee
- Q. Abtropfschale (abnehmbar)
- R. Heißwasserauslauf
- S. Serviceklappe
- T. Herausziehbarer Kaffeesatzbehälter
- U. Höhenverstellbarer Kaffeeauslauf
- V. Schwenkfach
- W. Brüheinheit
- X. Bedienblende

Bedienblende

Einige Tasten der Bedienblende haben eine doppelte Funktion: Diese wird innerhalb der Beschreibung in Klammern angegeben.

- 3. Bezugstaste für 1 kleine Tasse
- 4. Bezugstaste für 2 kleine Tassen
- 5. Bezugstaste für 1 große Tasse
- 6. Bezugstaste für 2 große Tassen
- 7. Bezugstaste für 1 Milchkaffee (oder warme Milch bei 2 Mal Drücken hintereinander)
- 8. Bezugstaste für 1 Latte macchiato (oder Milchschaum bei 2 Mal Drücken hintereinander)
- 9. Bezugstaste für 1 Cappuccino (oder Milchschaum bei 2 Mal Drücken hintereinander)
- 10. Taste zur Wahl des Kaffeearomas oder der Zubereitung mit vorgemahlene Kaffeepulver. (Taste OK zur Bestätigung der Änderungen der Menüeinstellungen).
- 11. Bezugstaste Heißwasser. (Taste SET zur Änderung der Menüeinstellungen).
- 12. Taste zur Durchführung des Spülvorgangs. (Taste \triangleright zur Änderung der Menüeinstellungen).
- 13. Taste **P** zum Zugriff auf das Menü der Kaffeemaschine. (Taste ESC zum Verlassen des Menüs).

2 SICHERHEITSHINWEISE

BITTE LESEN SIE DIE FOLGENDEN ANWEISUNGEN AUFMERKSAM DURCH UND BEWAHREN SIE AUF.

- Diese Kaffeemaschine ist für die „Zubereitung von espressokaffee“ und das „Erwärmen von Getränken“ ausgelegt: Passen Sie auf, dass Sie sich nicht mit Wasserspritzern bzw. heißem Dampf oder durch einen unsachgemäßen Gebrauch der Kaffeemaschine verbrühen.
- Dieses Gerät ist ausschließlich zur Verwendung im Haushalt bestimmt.
- Jeder andere Gebrauch ist unsachgemäß und daher gefährlich.
- Der Hersteller haftet nicht für eventuelle Schäden, die durch einen zweckentfremdeten, falschen und unangemessenen Gebrauch verursacht werden.
- Berühren Sie während des Gebrauchs keine heißen Oberflächen des Gerätes. Benutzen Sie immer die Drehknöpfe oder Griffe.
- Berühren Sie das Gerät niemals mit nassen Händen.
- Das Gerät darf nicht von Personen (einschließlich Kindern) mit körperlichen, geistigen oder sensorischen Behinderungen, oder von Personen, die nicht mit dem Betrieb des Gerätes vertraut sind, gebraucht werden, es sei denn, dass sie von einer für sie und ihre Sicherheit verantwortlichen Person beaufsichtigt oder in den Gebrauch des Gerätes eingewiesen wurden. Dafür sorgen, dass die Kinder nicht mit dem Gerät spielen.
- Bei Defekten oder Betriebsstörungen des Gerätes, nicht versuchen, es selbst zu reparieren: Schalten Sie es durch Ziehen des Netzsteckers aus. Wenden Sie sich für eventuelle Reparaturen ausschließlich an eine vom Hersteller autorisierte Kundendienststelle und verlangen Sie die Verwendung von Original-Ersatzteilen. Die Nichtbeachtung der oben genannten Vorschriften kann die Betriebssicherheit des Gerätes beeinträchtigen.
- Bei Beschädigung des Netzkabels ist dieses vom Hersteller oder von seinem technischen Kundendienst zu ersetzen, um jedes Risiko auszuschließen.
- Die Materialien und Gegenstände, die dazu bestimmt sind, mit Lebensmitteln in Berührung zu kommen, entsprechen den Vorschriften der Europäischen Verordnung Nr. 1935/2004.

3 INSTALLATION

- Kontrollieren Sie das Gerät nach dem Auspacken auf seine Unversehrtheit. Im Zweifelsfall benutzen Sie das Gerät nicht und wenden sich an einen Fachmann.
- Das Verpackungsmaterial (Plastiktüten, Schaumpolystyrol, usw.) darf nicht in der Reichweite von Kindern aufbewahrt werden, da es für die Kinder gefährlich sein könnte.
- Stellen Sie das Gerät auf einer Arbeitsfläche, weit ab von Wasserhähnen, Spülbecken und Hitzequellen auf.
- **Nach Aufstellung des Gerätes auf einer Arbeitsfläche, überprüfen Sie, dass zwischen den Oberflächen des Gerätes, den Seitenwänden und der Rückseite ein Freiraum von etwa 5 cm und über der Kaffeemaschine ein Freiraum von mindestens 20 cm bleiben.**
- **Installieren Sie die Kaffeemaschine niemals in Räumen, in denen Temperaturen unter oder gleich 0°C erreicht werden können (durch Gefrieren des Wassers kann das Gerät beschädigt werden).**
- Vergewissern Sie sich, dass die Netzspannung mit der auf dem Typenschild des Gerätes angegebenen Spannung übereinstimmt. Schließen Sie das Gerät nur an eine vorschriftsmäßig geerdete Steckdose mit einer Mindestleistung von 10A an. Der Hersteller haftet nicht für eventuelle Unfälle, die durch das Fehlen einer Erdung der Anlage verursacht werden.
- Sollte die Steckdose nicht mit dem Stecker Ihres Gerätes kompatibel sein, lassen Sie diese bitte gegen eine geeignete Steckdose von einer Fachkraft auswechseln.
- Das Netzkabel dieses Gerätes darf auf keinen Fall vom Benutzer selbst ausgewechselt werden, da hierzu Spezialwerkzeuge erforderlich sind. Wenden Sie sich daher bei Beschädigung des Kabels bzw. zum Auswechseln desselben an eine vom Hersteller autorisierte Kundendienststelle, um so jedes Risiko auszuschließen.
- Es wird empfohlen, so bald wie möglich die Wasserhärte je nach individuellem Bedarf einzustellen, indem Sie wie in Abschnitt 17.6 beschrieben vorgehen.
- Die Kaffeemaschine wurde werksseitig geprüft. Hierzu wurde Kaffee benutzt, sodass es vollkommen normal ist, wenn Sie etwas Kaffee im Mahlwerk finden. Es wird auf jeden Fall garantiert, dass diese Kaffeemaschine neu ist.

Damit Sie lernen, mit dem Gerät korrekt umzugehen, befolgen Sie bitte bei der ersten Inbetriebnahme die in den folgenden Abschnitten beschriebenen Anleitungen Schritt für Schritt.

4 ERSTE INBETRIEBNAHME

1. Bei der ersten Inbetriebnahme muss die Sprache gewählt werden.
Zur Einstellung der deutschen Sprache den Stecker des Versorgungskabels in die Steckdose stecken und warten, bis das Display folgende Meldung anzeigt:

FÜR EINSTELLUNG DEUTSCH OK DRÜCKEN

Während der Anzeige der Meldung mindestens 3 Sekunden lang die Taste OK (Abb. 1) drücken, bis ein „BEEP“ zu vernehmen (Abb. 1) und auf dem Display folgende Meldung erscheint:

DEUTSCHE SPRACHE

Danach zeigt die Maschine in deutscher Sprache an, dass die Installation erfolgt ist. Wenn Sie irrtümlicherweise die falsche Sprache ausgewählt haben, folgen Sie den in Kap. 18 beschriebenen Anleitungen, um die richtige Sprache zu wählen.

2. Nach 5 Sekunden zeigt die Kaffeemaschine folgende Meldung an:

WASSERTANK FÜLLEN

Zum Füllen des Wassertanks diesen herausnehmen (Abb. 2), ausspülen und bis zur Markierungslinie MAX mit frischem Wasser füllen. Den Wassertank wieder einsetzen, indem Sie ihn fest nach unten drücken. Das Gerät zeigt jetzt folgende Meldung an:

OK DRÜCKEN

3. Stellen Sie eine Tasse unter den Heißwasserauslauf (Abb. 3).
4. Drücken Sie die Taste **OK** (Abb. 1), woraufhin etwas Wasser aus dem Auslauf austritt.
5. Nun erscheint die Meldung:

RUSSCHALTUNG LÄUFT BITTE WARTEN

und die Kaffeemaschine schaltet sich aus.

6. Füllen Sie den Kaffeebohnenbehälter mit Kaffeebohnen (Abb. 5), wobei darauf zu achten ist, dass die Markierungslinie „MAX“ nicht überschritten wird.

ACHTUNG: Zum Vermeiden von Betriebsstörungen, niemals vorgemahlene oder gefriergetrocknete Kaffee, karamellierte Bohnen sowie Gegenstände, die die Kaffeemaschine beschädigen könnten, einfüllen.

5 EINSCHALTEN UND VORHEIZEN

1. Drücken Sie die Taste ① (Abb.6), die Maschine zeigt folgende Meldung an:

AUFHEIZVORGANG BITTE WARTEN

Hiermit wird angezeigt, dass die Maschine sich gerade aufheizt.

2. Nach erfolgtem Vorheizvorgang zeigt die Maschine folgende Meldung an:

SPÜLVORGANG BITTE WARTEN





und führt automatisch einen Spülvorgang durch (Aus den Ausgüssen tritt etwas heißes Wasser aus, welches in der darunter liegenden Abtropfschale aufgefangen wird).

Tip: Wenn Sie die Kaffeemenge für eine kleine Tasse zubereiten möchten (weniger als 60cc), füllen Sie vorher die Tasse mit dem heißen Wasser des Spülvorgangs, damit der Kaffee schön heißer ist. Lassen Sie das Wasser einige Sekunden lang in der Tasse (bevor sie diese entleeren), damit diese vorgewärmt wird.

8. Nun ist die Kaffeemaschine betriebsbereit und zeigt folgende Meldung an:

BETRIEBSBEREIT NORMALES AROMA

6 ZUBEREITUNG VON ESPRESSOKAFFEE (MIT KAFFEEBOHNEN) UND NÜTZLICHE TIPPS

1. Die Kaffeemaschine ist werksseitig für die Abgabe von Kaffee mit normalem Aroma eingestellt. Es kann jedoch auch Kaffee mit extra mildem, mildem, kräftigem oder extra kräftigem Aroma bezogen werden. Zur Wahl des gewünschten Aromas, drücken Sie bitte die Taste  /OK (Abb. 1); das gewünschte Aroma wird auf dem Display angezeigt.
2. Stellen Sie unter die Ausgüsse des Kaffeeauslaufs entweder eine Tasse für 1 Kaffee (Abb.7) oder zwei Tassen für 2 Kaffees (Abb.8). Um eine besonders gute Crema zu erzielen, bringen Sie den Kaffeeauslauf so weit wie möglich an die Tassen, indem Sie ihn absenken (Abb.9).
3. Eine der Kaffeebezugstasten drücken (Abb.10): Zur Zubereitung der Kaffeemenge für eine kleine Tasse, die Taste  drücken oder für eine große Tasse die Taste  drücken. Wenn Sie hingegen 2 Kaffees zubereiten möchten, drücken Sie die Bezugstaste  für zwei kleine Tassen oder die Taste  für zwei große Tassen.

Wenn Sie die Kaffeemenge ändern möchten, die die Kaffeemaschine automatisch in die Tasse abgibt, gehen Sie bitte wie in Kap. 7 beschrieben vor.

(Nun beginnt die Kaffeemaschine, die Kaffeebohnen zu mahlen, und es erfolgt die Kaffeeabgabe in die Tasse. Sobald die voreingestellte Kaffeemenge ausgegeben worden ist, unterbricht die Kaffeemaschine automatisch die Abgabe und wirft den Kaffeesatz in den Kaffeesatzbehälter).

4. Nach einigen Sekunden zeigt die Maschine erneut die Meldung "Betriebsbereit" an, und Sie können einen weiteren Kaffee zubereiten.
5. Zum Ausschalten der Maschine die Taste ① drücken. (Bevor die Kaffeemaschine sich ausschaltet, führt sie automatisch einen Spülvorgang durch: Aus den Ausgüssen tritt etwas heißes Wasser aus, welches in der darunter liegenden Abtropfschale aufgefangen wird. *Passen Sie auf, dass Sie sich nicht verbrühen*).

HINWEIS 1: Wenn der Kaffee tröpfchenweise oder nicht ganz heraustritt, muss bei laufendem Mahlwerk der Drehknopf zur Einstellung des Mahlgrads (Abb. 11) um eine Position zur Nummer 7 hin gedreht werden (siehe Kap. 8). Drehen Sie jeweils um eine Position, bis eine zufrieden stellende Kaffeeabgabe erreicht wird.

HINWEIS 2: Falls der Kaffee zu schnell heraustritt und die Crema nicht nach Ihrem Geschmack ausgefallen ist, den Drehknopf zur Einstellung des Mahlgrads (Abb. 11) um eine Position zur Nummer 1 hin drehen (siehe Kap. 8). Achten Sie darauf, den Drehknopf zur Einstellung des Mahlgrads nicht zu weit zu drehen, da es sonst vorkommen könnte, dass bei dem Bezug von 2 Kaffees, der Kaffee tröpfchenweise herausläuft.

HINWEIS 3: *Tipps für die Abgabe eines heißeren Kaffees:*

- Wenn Sie **sofort nach Einschalten der Kaffeemaschine** die Kaffeemenge für eine kleine Tasse zubereiten möchten (unter 60cc), verwenden Sie zum Vorwärmen der Tassen das heiße Wasser des Spülvorgangs. Wenn nach der letzten Kaffeezubereitung hingegen **mehr als 2-3 Minuten vergangen sind**, sollte vor einem erneuten Kaffeebezug die Brüheinheit vorgeheizt werden, indem Sie die Taste  drücken (Abb. 12). Lassen Sie dann das Wasser in die darunter stehende Abtropfschale laufen. Sie können dieses Wasser auch zum Vorwärmen der Tasse, die Sie für den Kaffee benutzen, verwenden. In diesem Fall einfach das heiße Wasser in die Tasse geben.
- Verwenden Sie nicht zu dicke Tassen, außer wenn diese vorgewärmt sind, da diese die Wärme zu sehr absorbieren.
- Verwenden Sie stets vorgewärmte Tassen, indem Sie diese mit warmem Wasser ausspülen oder mindestens 20 Minuten auf der Warmhalteplatte auf dem Deckel der eingeschalteten Kaffeemaschine abstellen.

HINWEIS 4: Während der Kaffeezubereitung **kann die Kaffeeabgabe jederzeit abgebrochen werden**, indem Sie irgendeine der Kaffeebezugstasten drücken (Abb. 10).

HINWEIS 5: Wenn Sie nach abgeschlossener Kaffeeabgabe **mehr Kaffee in der Tasse haben möchten**, einfach eine der Kaffeebezugstasten gedrückt halten (Abb. 10), bis die gewünschte Menge erreicht wird (dieser Vorgang muss innerhalb von 3 Sekunden nach abgeschlossener Kaffeeabgabe durchgeführt werden).

HINWEIS 6: *Wenn das Display diese Meldung anzeigt:*

WASSERTANK FÜLLEN

ist es erforderlich, den Wassertank zu füllen, da sonst die Kaffeemaschine keinen Kaffee zubereitet. (Es ist normal, dass noch etwas Wasser in dem Wassertank ist, wenn die Meldung angezeigt wird).

HINWEIS 7: Alle 14 einzeln (oder 7 paarweise) zubereitete Kaffees, zeigt die Kaffeemaschine folgende Meldung an:

KAFFEESATZBEHÄLTER ENTLEREEN

und es ertönt ein doppelter „Beep“, um darauf hinzuweisen, dass der Kaffeesatzbehälter voll ist und entleert sowie gereinigt werden muss. Solange der Kaffeesatzbehälter nicht gereinigt wird, bleibt diese Meldung angezeigt, und die Kaffeemaschine kann keinen Kaffee zubereiten. Zur Reinigung, die Serviceklappe durch Ziehen am entsprechenden Griff auf der Vorderseite öffnen (Abb. 13), dann die Abtropfschale entnehmen (Abb. 14), entleeren und reinigen. Entleeren und reinigen Sie sorgfältig den Kaffeesatzbehälter, wobei darauf zu achten ist, dass alle sich auf dem Boden abgelagerten Rückstände beseitigt werden.

WICHTIG: Jedes Mal, wenn Sie die Abtropfschale herausziehen, MUSS auch der Kaffeesatzbehälter geleert werden, selbst wenn dieser nicht ganz voll ist. Wird dieser Vorgang nicht ausgeführt, kann es bei den darauf folgenden Kaffeezubereitungen passieren, dass sich der Kaffeesatzbehälter zu sehr füllt und der übermäßige Kaffeesatz die Kaffeemaschine verstopft.

HINWEIS 8: Während der Kaffeeabgabe, **niemals den Wassertank herausnehmen**. Falls dieser herausgenommen werden sollte, kann die Kaffeemaschine keinen Kaffee mehr zubereiten und zeigt folgende Meldung an:

**ZU FEIN GEMAHLEN MAHLWERK EINSTELLEN
WASSERAUSLAUF EIN UND OK DRÜCKEN**

Zur Wiederinbetriebsetzung der Kaffeemaschine setzen Sie bitte den Heißwasserauslauf ein (Abb. 4), drücken Sie die Taste **OK**, und lassen Sie das Wasser einige Sekunden lang aus dem Auslauf herauslaufen.

Bei der ersten Inbetriebnahme der Kaffeemaschine müssen Sie mindestens 4-5 Kaffees und einen Cappuccino zubereiten, bevor die Maschine ein zufrieden stellendes Resultat erbringt.

Bei Auftreten einer Störung, brauchen Sie sich nicht sofort an den technischen Kundendienst zu wenden. Das Problem kann fast immer behoben werden, indem Sie die in Kapitel 19 und 20 aufgeführten Anleitungen befolgen. Falls die Anleitungen nicht zur Behebung des Problems ausreichen sollten oder Sie weitere Erläuterungen wünschen, empfehlen wir Ihnen sich an den technischen Kundendienst zu wenden, indem Sie die auf dem Beiblatt auf Seite 2 angegebene Telefonnummer anrufen. Falls Ihr Land nicht unter denen auf dem Beiblatt aufgeführten Ländern sein sollte, rufen Sie bitte die auf dem Garantieschein angegebene Telefonnummer an.

7 ÄNDERUNG DER KAFFEEMENGE IN DER TASSE

Die Kaffeemaschine wurde werksseitig für die automatische Abgabe der folgenden Kaffeemengen voreingestellt:

- kleine Tasse, bei Drücken der Taste ☕;
- große Tasse, bei Drücken der Taste ☕☕;
- zwei kleine Tassen, bei Drücken der Taste ☕☕☕;
- zwei große Tassen, bei Drücken der Taste ☕☕☕☕.

Wenn Sie diese Mengen ändern möchten, bitte wie folgt vorgehen:

- Drücken Sie mindestens 8 Sekunden lang, dann loslassen, die Taste ☕ (oder ☕☕ oder ☕☕☕ oder ☕☕☕☕) deren Menge Sie ändern möchten, bis das Display die Meldung „PROGR. MENGE“ anzeigt und die Kaffeemaschine mit der Kaffeeabgabe beginnt;
- Sobald die gewünschte Kaffeemenge in der Taste ist, erneut die gleiche Taste drücken, um die neue Menge zu speichern; die Kaffeemaschine gibt einen doppelten „Beep“ zur Bestätigung von sich.

Nun ist die Kaffeemaschine entsprechend den neuen Einstellungen programmiert, und auf dem Display erscheint folgende Meldung: „BETRIEBSBEREIT“

8 EINSTELLUNG DES MAHLWERKS

Da das Mahlwerk bereits für eine korrekte Kaffeeabgabe werksseitig voreingestellt worden ist, brauchen Sie dieses, zumindest anfangs, nicht einzustellen. Falls die Kaffeeabgabe dennoch nach den ersten Kaffees zu schnell oder zu langsam (tröpfchenweise) erfolgen sollte, muss dies durch den Drehknopf zur Einstellung des Mahlgrads (Abb. 11) korrigiert werden. Durch Drehen um eine Position zur Nummer 7 hin (entspricht einem Strich) erfolgt eine schnellere Kaffeeabgabe (nicht tröpfchenweise). Durch Drehen um eine Position zur Nummer 1 hin erfolgt hingegen eine langsamere Kaffeeabgabe, und die Crema sieht schöner aus. Die Wirkung dieser Korrektur merken Sie jedoch erst nach mindestens 2 darauf folgenden Kaffeezubereitungen. **Der Drehknopf zur Einstellung des Mahlgrads darf nur bei laufendem Mahlwerk verstellt werden.**

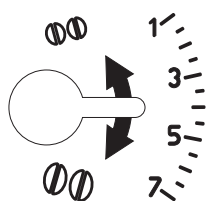

Um eine langsamere Kaffeeabgabe und eine bessere Crema zu erzielen, den Drehknopf um eine Position zur Nummer 1 hin drehen (= der Kaffee wird feiner gemahlen).

Um eine schnellere Kaffeeabgabe zu erzielen (nicht tröpfchenweise), den Drehknopf um eine Position zur Nummer 7 hin drehen (= der Kaffee wird gröber gemahlen).

9 ZUBEREITUNG VON ESPRESSOKAFFEE MIT VORGEMAHLENEM KAFFEEPULVER (ANSTATT DER KAFFEEBOHNEN)

- Zur Auswahl der Funktion Espresso-Kaffee mit vorgemahlenem Kaffeepulver (auf diese Weise wird der Betrieb des Mahlwerks deaktiviert) die Taste ☕☕☕/☕/OK (Abb. 16) wiederholt drücken, und zwar bis die Meldung aufblinkt.

BETRIEBSBEREIT - VORGEMAHLEN

- Den Deckel in der Mitte anheben, in den Einfüllschacht einen gestrichenen Messlöffel vorgemahlenes Kaffeepulver geben (Abb. 15) und dann wie in Kapitel 6 beschrieben vorgehen. Hinweis: Es kann jeweils nur ein Kaffee zubereitet werden, indem Sie die Taste ☕☕☕ oder ☕☕☕☕ drücken.
- Wenn Sie nach erfolgter Kaffeezubereitung mit vorgemahlenem Kaffeepulver einen Kaffee mit Kaffeebohnen zubereiten möchten, muss die Funktion „vorgemahlener Kaffee“ deaktiviert werden, indem Sie die Taste ☕☕☕/☕/OK drücken. Das Mahlwerk ist wieder betriebsbereit.

HINWEIS 1: Das vorgemahlene Kaffeepulver niemals in die ausgeschaltete Kaffeemaschine füllen, um zu vermeiden, dass er sich im Innern der Maschine ausbreitet.

HINWEIS 2: Niemals mehr als 1 gestrichenen Messlöffel einfüllen, da die Kaffeemaschine sonst keinen Kaffee zubereiten wird und das vorgemahlene Kaffeepulver innerhalb der Kaffeemaschine verloren geht und diese beschmutzt oder der Kaffee tröpfchenweise herausläuft.



HINWEIS 3: Zur Dosierung der einzufüllenden Kaffeepulvermenge ausschließlich den mitgelieferten Messlöffel benutzen.

HINWEIS 4: Geben Sie nur für Espressomaschinen geeignetes vorgemahlenes Kaffeepulver in den Einfüllschacht: Verwenden Sie auf keinen Fall Kaffeebohnen, gefriergetrockneten Kaffee oder andere Materialien, die die Kaffeemaschine beschädigen können.

HINWEIS 5: Falls beim Einfüllen von mehr als einem Messlöffel vorgemahlenes Kaffeepulver der Einfüllschacht verstopfen sollte, das Kaffeepulver mit einem Messer nach unten schieben (Abb. 16), dann die Brüheinheit entnehmen und zusammen mit der Kaffeemaschine wie im Kapitel 16.2, „Reinigung der Brüheinheit“ beschrieben reinigen.

10 HEISSWASSERABGABE

- Stets kontrollieren, dass die Kaffeemaschine betriebsbereit ist.
- Sicherstellen, dass der Heißwasserauslauf an der Düse eingehakt ist (Abb. 4);
- Stellen Sie ein Gefäß unter den Auslauf (Abb. 3).
- Drücken Sie die Taste  (Abb. 17).

Die Kaffeemaschine zeigt folgende Meldung an:

HEISSWASSER

und das heiße Wasser tritt aus dem Wasserauslauf heraus und füllt das darunterstehende Gefäß (Es wird empfohlen, nicht länger als 2 Minuten am Stück heißes Wasser zu beziehen). Zur Unterbrechung der Heißwasserausgabe drücken Sie die Taste . Die Kaffeemaschine unterbricht jedoch die Abgabe automatisch, sobald die voreingestellte Heißwassermenge erreicht worden ist.

11 ÄNDERUNG DER HEISSWASSERMENGE

Die Kaffeemaschine wurde werksseitig für die automatische Abgabe von 250 ml Heißwasser voreingestellt. Wenn Sie diese Menge ändern möchten, bitte wie folgt vorgehen:

- Sicherstellen, dass der Heißwasserauslauf eingehakt ist (Abb. 4)
- Unter den Wasserauslauf ein Gefäß stellen (Abb. 3).
- Drücken Sie dann mindestens 8 Sekunden lang die Taste  (Abb. 17), und zwar bis die Maschine einen „BEEP“ abgibt. Danach die Taste loslassen. Die Kaffeemaschine zeigt folgende Meldung an:

HEISSWASSER PROGR. MENGE

und das heiße Wasser tritt aus dem Wasserauslauf heraus.

- Sobald die gewünschte Menge heißes Wasser in der Tasse ist, erneut die gleiche Taste  drücken, um die neue Menge zu speichern; das Gerät gibt einen doppelten „BEEP“ ab. (Es wird empfohlen, nicht länger als 2 Minuten am Stück heißes Wasser zu beziehen).

12 ZUBEREITUNG VON CAPPUCCINO (MILCHSCHAUH UND KAFFEE)

- Das für die Cappuccin Zubereitung gewünschte Kaffeearoma auswählen, indem Sie die Taste /OK drücken (Abb. 1)
- Den Deckel des Milchbehälters abnehmen.
- Den Behälter mit etwa 100 cc Milch pro Cappuccino, den Sie zubereiten möchten, füllen (Abb. 18). Dabei nicht die auf dem Behälter eingeprägte Markierungslinie MAX (entspricht etwa 800 ml) überschreiten. **Vorzugsweise sollte vollentrahmte Milch mit Kühlschranktemperatur (etwa 5°C) verwendet werden.**
- Achten Sie darauf, dass das Ansaugrohr richtig in der entsprechenden Aufnahme am Boden des Milchbehälterdeckels eingefügt ist (Abb. 19); dann den Deckel wieder auf den Milchbehälter setzen und ihn nach links bis zum Anschlag zudrehen.
- Den Schieberegler/Kursor des Behälters auf Position 1 stellen (= CAPPUCCINO) (Abb. 20). Wenn die Milch nicht ausreichend aufgeschäumt ist, den Kursor etwas verschieben, bis der Milchschaum wie gewünscht aufschäumt.
- Den Heißwasserauslauf abmontieren (Abb. 21) und den Milchbehälter an der Düse anbringen. Das Gerät gibt einen BEEP ab (Abb. 22).
- Das Milchabgaberohr, wie in Abb. 23 dargestellt, verschieben und eine ausreichend große Tasse unter die Ausgüsse des Kaffeerauslaufs und unter das Milchabgaberohr stellen.

- Drücken Sie die Taste CAPPUCCINO (Abb. 24). Diese Taste leuchtet dann auf und die Kaffeemaschine zeigt folgende Meldung an:

CAPPUCCINO: BEHÄLTER KURSOR AUF POS. 1

Sicherstellen, dass der Cursor auf dem Milchbehälterdeckel auf der gleichen Nummer, wie auf dem Display angegeben, positioniert ist. Nach einigen Sekunden tritt die aufgeschäumte Milch aus dem Milchabgaberohr und füllt die darunter stehende Tasse. Die Milchabgabe wird automatisch gestoppt und der Kaffee beginnt herauszulaufen.

HINWEIS 1: Während der Cappuccinozubereitung können Sie die Abgabe der aufgeschäumten Milch unterbrechen, indem Sie die Taste CAPPUCCINO drücken.

HINWEIS 2: Wenn sich während der Abgabe der aufgeschäumten Milch der Milchbehälter vollständig entleeren sollte, diesen aushaken und Milch nachfüllen. Dann den Behälter wieder einsetzen und für einen weiteren Cappuccino die Taste CAPPUCCINO drücken.

HINWEIS 3: Zur Gewährleistung einer kompletten Reinigung und Hygiene des Milchaufschäumers, nach abgeschlossener Cappuccinozubereitung, die internen Gänge des Milchbehälterdeckels reinigen:

- Stellen Sie hierzu ein Gefäß unter das Milchabgaberohr;
- Die am Milchbehälter befindliche Taste **CLEAN** mindestens 8 Sekunden lang gedrückt halten (Abb. 25). Die Kaffeemaschine zeigt folgende Meldung an:

REINIGUNG IM GANG

Nach abgeschlossener Reinigung den Milchbehälter aushaken und in den Kühlschrank stellen. Die Milch sollte nicht länger als 15 Minuten außerhalb des Kühlschranks gelassen werden.

HINWEIS 4: Wenn Sie die Kaffee- oder Milchschaummenge, die die Kaffeemaschine automatisch in die Tasse abgibt, ändern möchten, bitte wie in Kap. 15 beschrieben vorgehen.

13 ZUBEREITUNG VON LATTE MACCHIATO ODER MILCHKAFFEE

- Die Kaffeemaschine wie für den Cappuccino vorbereiten.
- Vor Anbringen des Milchbehälters an der Düse, den Cursor auf Pos. 2 stellen, wenn Sie **LATTE MACCHIATO** zubereiten möchten, oder auf Pos. 3, wenn Sie einen **MILCHKAFFEE** möchten (Abb. 26). Wenn die Milch nicht ausreichend aufgeschäumt ist, den Cursor etwas verschieben, bis der Milchschaum wie gewünscht aufschäumt.
- Drücken Sie die Taste **LATTE MACCHIATO** (Abb. 27). Diese Taste leuchtet dann auf und die Kaffeemaschine zeigt folgende Meldung an:

LATTE MACCHIATO: BEHÄLTER KURSOR AUF POS. 2

oder

- Drücken Sie die Taste **MILCHKAFFEE** (Abb. 28). Diese Taste leuchtet dann auf und die Kaffeemaschine zeigt folgende Meldung an:

CAFFELATTE: BEHÄLTER KURSOR AUF POS. 3

Nach einigen Minuten tritt die aufgeschäumte Milch aus dem Milchabgaberohr und füllt die darunter stehende Tasse. (Die Milchabgabe wird automatisch gestoppt).

14 ZUBEREITUNG VON MILCSCHAUM UND HEISSE MILCH (OHNE KAFFEE)

Zur Zubereitung von nur Milchschaum ohne Kaffee oder nur warmer Milch ohne Kaffee den Cursor des Deckels auf die gewünschte Position stellen (1-2-3); dann 2 Mal hintereinander (innerhalb von 2 Sekunden) die Tasten CAPPUCCINO oder LATTE MACCHIATO oder CAFFELATTE drücken.

15 ÄNDERUNG DER KAFFEE- UND MILCHMENGE FÜR CAPPUCCINO / LATTE MACCHIATO / MILCHKAFFEE

Die Kaffeemaschine wurde werksseitig für die automatische Abgabe der Standardkaffeemenge oder Standardmilchmenge voreingestellt. Wenn Sie diese Mengen ändern möchten, bitte wie folgt vorgehen:

- Den Milchbehälter bis zu der auf dem Behälter eingepprägten Markierungslinie Max. füllen;
- Die entsprechende Taste für die Zubereitung, die Sie ändern möchten (CAPPUCCINO/ LATTE MACCHIATO / CAFFELATTE), mindestens 8 Sekunden drücken, bis die Kaffeemaschine einen „BEEP“ abgibt und folgende Meldung anzeigt:

MILCH FÜR... PROGR. MENGE

Danach die Taste loslassen. Die Kaffeemaschine beginnt mit der Milchabgabe.

- Bei Erreichen der gewünschten Milchmenge, zum Speichern, erneut die vorab gewählte Taste drücken, woraufhin die Milchabgabe gestoppt wird. (Es ertönt ein „BEEP“).
- Nach einigen Sekunden gibt die Kaffeemaschine Kaffee in die Tasse ab und zeigt folgende Meldung an:

KAFFEE FÜR... PROGR. MENGE

- Bei Erreichen der gewünschten Kaffeemenge, zum Speichern erneut die vorab gewählte Taste drücken, woraufhin die Kaffeeabgabe gestoppt wird; ein doppelter „Beep“ bestätigt die erfolgte Speicherung der neuen Parameter.

Nun ist die Kaffeemaschine auf die neuen Einstellungen programmiert, und auf dem Display erscheint die Anzeige „BETRIEBSBEREIT“.

16 REINIGUNG UND WARTUNG

Vor jedem Reinigungseingriff die Kaffeemaschine stets abkühlen lassen und vom Stromnetz trennen.

Die Kaffeemaschine niemals ins Wasser tauchen: Es handelt sich um ein Elektrogerät.

Zur Reinigung der Kaffeemaschine keine Lösungs- und Scheuermittel oder Alkohol verwenden. Es reicht ein feuchtes, weiches Tuch.

Keines der Bauteile darf im Geschirrspüler gereinigt werden.

16.1 Reinigung der Kaffeemaschine

Jedes Mal, wenn der Kaffeesatzbehälter entleert werden muss, zudem eine Reinigung desselben durchführen (beschrieben in Kapitel 6 Hinweis 7).

Es wird empfohlen, auch den Wassertank häufig zu reinigen.

Die Abtropfschale ist mit einer Wasserstandanzeige (rot) ausgestattet.

Wenn diese Anzeige sichtbar wird (einige Millimeter unter der Abtropfschale), muss die Abtropfschale entleert und gereinigt werden.

Überprüfen Sie ab und an, dass die Öffnungen des Kaffeeauslaufs nicht verstopft sind.

Zum Säubern derselben mit einer Nadel den abgelagerten Kaffee entfernen (Abb. 29).

Nach jedem Gebrauch die Düse mit einem Schwamm reinigen, und zwar wie in Abb. 30 dargestellt.

16.2 Reinigung der Brüheinheit

Die Brüheinheit sollte regelmäßig einer Reinigung unterzogen werden, um zu vermeiden, dass sich an ihr Kaffeeverkrustungen bilden (was zu Betriebsstörungen führen kann). Zur Reinigung wie folgt vorgehen:

- Durch Drücken der Taste ① (Abb. 6), die Kaffeemaschine ausschalten (nicht den Netzstecker ziehen) und abwarten, bis sich das Display ausschaltet;
- Die Serviceklappe öffnen (Abb. 13);
- Die Abtropfschale und den Kaffeesatzbehälter entnehmen (Abb. 14) und reinigen;
- Die beiden roten Entriegelungstasten der Brüheinheit seitlich und gegen die Mitte andrücken (Abb. 31) und die Brüheinheit herausziehen;
- ACHTUNG: DIE BRÜHEINHEIT KANN NUR BEI AUSGESCHALTETER MASCHINE HERAUSGENOMMEN WERDEN. FALLS SIE VERSUCHEN SOLLTEN, DIE BRÜHEINHEIT BEI EINGESCHALTETER KAFFEEMASCHINE HERAUSZUNEHMEN, KÖNNTE DIESER ERNSTHAFT BESCHÄDIGT WERDEN.
- Die Brüheinheit ohne Benutzung von Spülmittel unter fließendem Leitungswasser reinigen. Die Brüheinheit niemals im Geschirrspüler reinigen;
- Das Maschineninnere sorgfältig reinigen. Die Kaffeeverkrustungen innerhalb der Kaffeemaschine mit einer Holz-

- oder Plastikgabel abkratzen, und dann mit einem Staubsauger alle Rückstände absaugen (Abb. 32);
- Die Brüheinheit an der Laibung der internen Halterung und auf dem unten angebrachten Stift einsetzen; dann fest auf die Schrift **PUSH** drücken, bis das Klicken des Einrastens zu vernehmen ist.

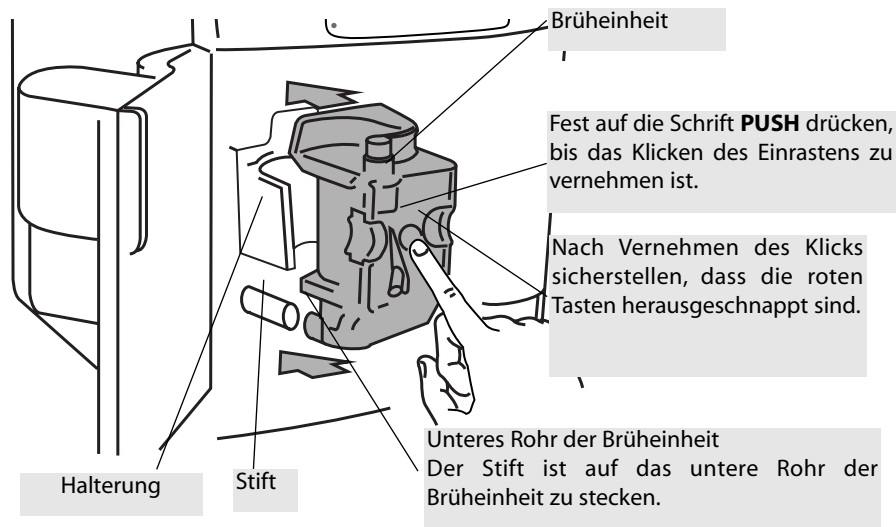

Sicherstellen, dass die beiden roten Tasten herausgeschnappt sind, da sich sonst die Klappe nicht schließen lässt.

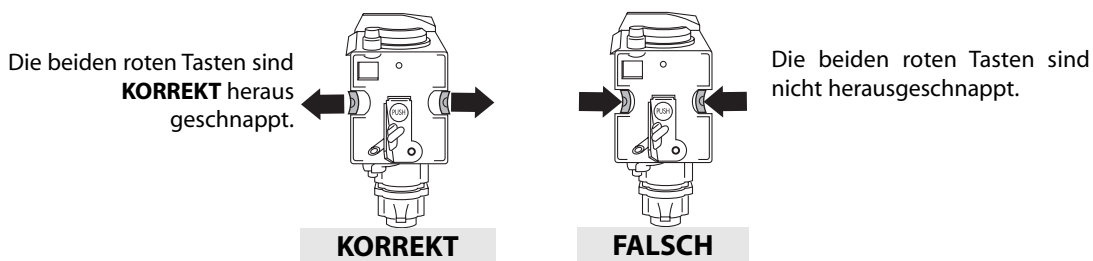

- Setzen Sie die Abtropfschale zusammen mit dem Kaffeesatzbehälter wieder ein;
- Schließen Sie die Serviceklappe.

HINWEIS 1: Wenn die Brueheinheit nicht korrekt eingesetzt ist, d.h. bis das Einrasten durch ein Klicken hörbar ist, und die roten Tasten nicht richtig heraus geschnappt sind, kann die Serviceklappe nicht geschlossen werden.

HINWEIS 2: Wenn die Brueheinheit sich nur schwer einsetzen lässt, muss diese (vor dem Einsetzen) auf die richtige Größe gebracht werden, und zwar indem Sie die Brueheinheit gleichzeitig von unten und von oben, wie in Abbildung dargestellt, fest andruecken.

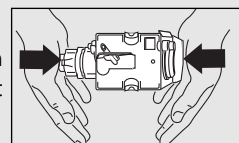

HINWEIS 3: Wenn sich die Brueheinheit noch immer schwer einsetzen lässt, versuchen Sie diese nicht mit Gewalt einzusetzen, sondern schließen Sie die Serviceklappe, ziehen Sie den Stecker des Versorgungskabels aus der Steckdose und stecken Sie ihn dann wieder ein. Warten Sie ab, bis das Display sich nach erfolgter Auto-Diagnose ausschaltet, öffnen Sie dann die Serviceklappe und setzen Sie die Brueheinheit wieder ein.

16.3 Reinigung des Milchbehälters

Wie folgt vorgehen:

- Das Milchabgaberohr (1) und das Ansaugrohr herausziehen (2).
- Den Cursor (3) nach außen herausziehen (siehe Abbildung).
- Alle Teile sorgfältig mit heißem Wasser und Spülmittel reinigen.
- Stellen Sie sicher, dass innerhalb der beiden in der Abbildung durch die Pfeile angezeigten Löcher des Milchbehälterdeckels und in dem Röhrchen (4) des Cursors keine Milchreste zurückbleiben.
- Montieren Sie den Cursor, das Ansaugrohr und das Milchabgaberohr wieder an, nachdem Sie vorab kontrolliert haben, dass diese nicht durch Milchreste verstopft sind.

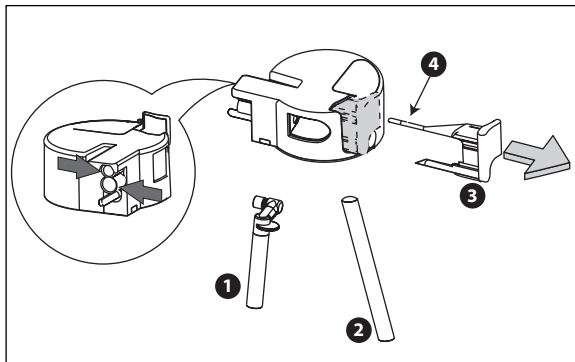

17 ÄNDERUNG UND EINSTELLUNG DER MENÜPARAMETER

Nach Drücken der Taste und Anzeige der Betriebsbereitschaftsmeldung der Kaffeemaschine, können Sie innerhalb der Menüs die folgenden Parameter bzw. Funktionen ändern:

- Uhr
- Uhrzeit AUTO START
- AUTO START
- Entkalkungsvorgang
- Kaffeetemperatur
- Einschaltdauer (ausschalten nach)
- Wasserhärte
- Werkseinstellungen
- Reinigungsvorgang
- BEEP ON/OFF

Hinweis: Die letzte Zeile des Displays ist die Angabe für die Funktionstasten.

17.1 Einstellung der Uhr

Zur Einstellung der Uhr der Kaffeemaschine wie folgt vorgehen:

- Drücken Sie zuerst die Taste **P** und dann wiederholt die Taste (entspricht dem Symbol , das auf dem Display aufblinkt)), bis der Pfeil des Menüs auf folgende Meldung zeigt:

UHR 00:00

- Drücken Sie die Taste (entspricht dem Symbol **SET**, das auf dem Display aufblinkt), um die Uhrzeit der Uhr einzustellen. (Wenn Sie die Taste gedrückt halten, wird die Uhrzeit schnell geändert).
- Zur Bestätigung der eingestellten Uhrzeit, die Taste **OK** drücken;
- Drücken Sie die Taste **P** (entspricht dem Symbol **ESC**, das auf dem Display aufblinkt), um den Programmiermodus zu verlassen, oder die Taste drücken, um andere Parameter zu ändern.

Hinweis: Zur Anzeige der Uhrzeit bei ausgeschalteter Maschine eine beliebige Taste drücken: Die Uhrzeit wird 5 Minuten lang angezeigt.

17.2 Einstellung der Uhrzeit AUTO-START

Mit dieser Funktion können Sie die Uhrzeit programmieren, zu der sich die Kaffeemaschine automatisch einschalten wird und somit betriebsbereit ist.

- Stellen Sie sicher, dass die Uhr der Maschine wie in dem vorherigen Abschnitt beschrieben, eingestellt worden ist.
- Drücken Sie zuerst die Taste **P** und dann wiederholt die Taste (entspricht dem Symbol , das auf dem Display aufblinkt), bis der Pfeil des Menüs auf folgende Meldung zeigt:

EINSCHALTUNG 00:00

- Drücken Sie die Taste (entspricht dem Symbol **SET**, das auf dem Display aufblinkt), um die Uhrzeit des AUTO START einzustellen. (Wenn Sie die Taste **SET** gedrückt halten, wird die Uhrzeit schnell geändert).
- Zur Bestätigung der eingestellten Uhrzeit die Taste **OK** drücken;

- Nochmals die Taste **SET** drücken, und die Kaffeemaschine zeigt folgende Meldung an:

AUTO START NEIN

Drücken Sie die Taste  (entspricht dem Symbol SET, das auf dem Display aufblinkt), um die Funktion zu ändern (die Kaffeemaschine zeigt folgende Meldung an: AUTO START JA).

- Zur Aktivierung der Funktion AUTO START die Taste **OK** drücken;
- Drücken Sie die Taste **P** (entspricht dem Symbol **ESC**, das auf dem Display aufblinkt), um den Programmiermodus zu verlassen, oder die Taste  drücken, um andere Parameter zu ändern.

HINWEIS: Sobald die Uhrzeit des Auto Start eingestellt worden ist, erscheint neben der auf dem Display angezeigten Uhrzeit auch das Symbol .

17.3 Entkalkung



Auf Grund der zur Kaffe Zubereitung erforderlichen ständigen Erwärmung des benutzten Wassers ist es normal, dass sich mit der Zeit im Innern der Kaffeemaschine Kalk ablagert.

Bei dem Aufblinken folgender Meldung:

ENTKALKUNG

ist es an der Zeit, die Kaffeemaschine zu entkalken.

Gehen Sie wie folgt vor:

- Sicherstellen, dass die Kaffeemaschine betriebsbereit ist.
- Die Taste **P** drücken (die Kontrolllampe auf der Taste schaltet sich ein), und die Taste  drücken, bis folgende Meldung  erscheint:

ENTKALKUNG NEIN

- Drücken Sie die Taste  (entspricht dem Symbol SET, das auf dem Display aufblinkt), und die Kaffeemaschine zeigt folgende Meldung an:

ENTKALKUNG JA

- Drücken Sie die Taste **OK**, um das Entkalkungsprogramm zu starten.
- Geben Sie den Inhalt einer Flasche Entkalker (125ml) sowie **einen Liter Wasser** in den vorab entleerten Wassertank. Für die darauf folgenden Vorgänge benutzen Sie bitte den gleichen Typ und die gleiche Marke des mitgelieferten Entkalkers (erhältlich in den vom Hersteller autorisierten Kundendienststellen).
- Haken Sie den Heißwasserauslauf an der Düse ein;
- Stellen Sie ein Gefäß mit einem Mindestfassungsvermögen von 1,5 Liter unter den Heißwasserauslauf (Abb.3);
- Drücken Sie die Taste **OK**, woraufhin die Entkalkungslösung aus dem Heißwasserauslauf heraustritt und das darunter stehende Gefäß füllt. Die Kaffeemaschine zeigt folgende Meldung an:

MASCHINE IM ENTKALKUNGSBETRIEB

- Das Entkalkungsprogramm führt automatisch eine Reihe von Abgaben und Pausen aus, um die Kalkverkrustungen in der Kaffeemaschine zu beseitigen.
- Nach etwa 30 Minuten, zeigt die Maschine folgende Meldung an:

SPÜLVORGANG WASSERTANK FÜLLEN

Nun muss zur Beseitigung der Rückstände der Entkalkungslösung in der Kaffeemaschine ein Spülvorgang durchgeführt werden, hierzu wie folgt vorgehen:

- Den Wassertank entnehmen, ausspülen und mit frischem Wasser füllen.
- Den Wassertank wieder einsetzen.
- Das mit Flüssigkeit gefüllte Gefäß entleeren und dann wieder unter den Heißwasserauslauf stellen.
- Drücken Sie dann die Taste **OK**. Daraufhin tritt heißes Wasser aus dem Auslauf heraus, füllt das darunter stehende Gefäß und die Kaffeemaschine zeigt folgende Meldung an:

SPÜLVORGANG

- Sobald die Kaffeemaschine den Wassertank vollkommen entleert hat, erscheint folgende Meldung:

> SPÜLVORGANG BEENDET OK DRÜCKEN



- Die Taste **OK** drücken und den Wassertank erneut mit sauberem Wasser füllen.
- Das Entkalkungsprogramm ist damit abgeschlossen, und die Kaffeemaschine ist erneut betriebsbereit.

HINWEIS: Wird der Entkalkungsvorgang nicht vollständig durchgeführt und vorzeitig abgebrochen, zeigt die Kaffeemaschine weiterhin die Meldung Entkalken an und der Vorgang muss von Anfang an wiederholt werden. Den Wassertank entleeren und ausspülen, ihn mit sauberem Wasser füllen und eine Tasse Heißwasser beziehen.

WICHTIG: BEI NICHT VORSCHRIFTSMÄSSIGER DURCHFÜHRUNG DER ENTKALKUNG VERLIERT DIESE GARANTIE IHRE GÜLTIGKEIT.

17.4 Änderung der Kaffeetemperatur

Zur Änderung der Kaffeetemperatur, wie folgt vorgehen:

- Drücken Sie zuerst die Taste **P** und dann wiederholt die Taste  (entspricht dem Symbol , das auf dem Display aufblinkt)), bis der Pfeil des Menüs auf folgende Meldung zeigt:

> HOHE TEMPERATUR



- Drücken Sie die Taste  (entspricht dem Symbol **SET**, das auf dem Display aufblinkt), bis die Kaffeemaschine die gewünschte Kaffeetemperatur anzeigt.

Hinweis: Für die Zubereitung eines heißeren Kaffees siehe Kapitel 6, Hinweis 3, Seite 46;



- Zur Bestätigung der gewählten Temperatur die Taste **OK** drücken;
- Drücken Sie die Taste **P** (entspricht dem Symbol **ESC**, das auf dem Display aufblinkt), um den Programmiermodus zu verlassen, oder die Taste  drücken, um andere Parameter zu ändern.

17.5 Änderung der Einschaltdauer

Die Kaffeemaschine wurde werksseitig so voreingestellt, dass sie sich nach 1 Stunde ab dem letzten Gebrauch automatisch ausschaltet. Wenn Sie die Anzahl der Stunden, in denen die Maschine eingeschaltet bleiben soll (max. 3 Stunden), ändern möchten, gehen Sie bitte wie folgt vor:

- Drücken Sie zuerst die Taste **P** und dann wiederholt die Taste  (entspricht dem Symbol , das auf dem Display aufblinkt), bis der Pfeil des Menüs auf folgende Meldung zeigt:



RUSSCHALTEN NACH 1 ST

- Zur Änderung der Stunden, in denen die Maschine eingeschaltet bleiben soll, die Taste  (entspricht dem Symbol **SET**, das auf dem Display aufblinkt) drücken.
- Zur Bestätigung der eingestellten Stunden die Taste **OK** drücken;
- Drücken Sie die Taste **P** (entspricht dem Symbol **ESC**, das auf dem Display aufblinkt), um den Programmiermodus zu verlassen, oder die Taste  drücken, um andere Parameter zu ändern.

17.6 Programmierung der Wasserhärte

Die Anzeige "Kaffeemaschine entkalken" wird nach einer festgelegten Betriebszeit angezeigt, die unter Berücksichtigung der im Leitungswasser enthaltenen maximalen Kalkmenge werksseitig eingestellt wurde.

Es ist möglich, diese Betriebszeit zu verlängern, damit die Kaffeemaschine nicht zu häufig einer Entkalkung unterzogen wird. Hierzu muss die Kaffeemaschine anhand des tatsächlichen Kalkgehaltes des verwendeten Wassers programmiert werden. Wie folgt vorgehen:

- Nachdem Sie den auf S. 2 beigelegten Reaktionsstreifen "Total hardness test" aus seiner Packung entnommen haben, diesen für einige Sekunden vollständig ins Wasser eintauchen und dann herausziehen. Nach etwa einer Minute bilden sich 1, 2, 3 oder 4 kleine rote Quadrate.
- Drücken Sie die Taste **P** und dann wiederholt die Taste  (entspricht dem Symbol , das auf dem Display aufblinkt), bis die Kaffeemaschine folgende Meldung anzeigt:



> WASSERHÄRTE 4

- Die Taste  so oft drücken (entspricht dem Symbol **SET**, das auf dem Display aufblinkt), bis die Zahl den sich auf dem Reaktionsstreifen gebildeten kleinen roten Quadrate entspricht. (z.B. bei drei roten Quadraten drücken Sie bitte die Taste dreimal, damit die Meldung "Wasserhärte 3" angezeigt wird).
- Zur Bestätigung der Einstellung die Taste **OK** drücken. Nun ist die Kaffeemaschine so programmiert, dass sie anzeigt, wenn anhand des tatsächlichen Kalkgehaltes des Wassers unbedingt eine Entkalkung durchgeführt werden muss.



- Drücken Sie die Taste **P** (entspricht dem Symbol **ESC**, das auf dem Display aufblinkt), um den Programmiermodus zu verlassen, oder die Taste **OK** drücken, um andere Parameter zu ändern.

17.7 Rückkehr zu den Werkseinstellungen (Reset)

Zur Rückkehr zu den ursprünglichen Einstellungen der Maschine (auch wenn der Benutzer diese geändert hat), wie folgt vorgehen:

- Drücken Sie die Taste **P** und dann wiederholt die Taste  (entspricht dem Symbol , das auf dem Display aufblinkt)), bis der Pfeil des Menüs auf folgende Meldung zeigt:

WERKSEINSTELLUNG NEIN

- Drücken Sie die Taste  (entspricht dem Symbol **SET**, das auf dem Display aufblinkt), bis der Pfeil des Menüs auf folgende Meldung zeigt: "WERKSEINSTELLUNG JA"
- Zur Rückkehr zu den Werkseinstellungen, die Taste **OK** drücken:
- Drücken Sie die Taste **P** und dann wiederholt die Taste **ESC** (entspricht dem Symbol , das auf dem Display aufblinkt)), bis der Pfeil des Menüs auf folgende Meldung zeigt: WERKSEINSTELLUNG NEIN
- Die Kaffeemaschine kehrt zu den Werkseinstellungen zurück und zeigt die Meldung „BETRIEBSBEREIT“ an.



17.8 Reinigungsvorgang

Diese Funktion kann nur von dem Personal des technischen Kundendienstes benutzt werden.

17.9 Beep ON/OFF (Signalton aktivieren und deaktivieren)

- Drücken Sie die Taste **P** und dann wiederholt die Taste  (die auf dem Display dem aufblinkenden Symbol entspricht), bis der Pfeil des Menüs auf folgende Meldung zeigt:

 **BEEP ON**

- Drücken Sie die Taste  (entspricht dem Symbol **SET**, das auf dem Display aufblinkt), und die Kaffeemaschine zeigt die Meldung "BEEP OFF" an.;
- Zur Deaktivierung des Signaltons die Taste **OK** drücken.
- Drücken Sie die Taste **P** (entspricht dem Symbol **ESC**, das auf dem Display aufblinkt), um den Programmiermodus zu verlassen, oder die Taste  drücken, um andere Parameter zu ändern.
- Die Kaffeemaschine ist jetzt so eingestellt, dass kein Signalton ertönt, und sie zeigt die Meldung „BETRIEBSBEREIT“ an.

18 ÄNDERUNG DER SPRACHE

Wenn Sie die Sprache ändern wollen, drücken Sie die Taste **OK** mindestens 5 Sekunden lang, und zwar bis die Kaffeemaschine die Meldung zur Einstellung in verschiedenen Sprachen anzeigt. Wählen Sie dann die gewünschte Sprache und drücken Sie 3 Sekunden lang OK (wie in Abschn. 4.1 beschrieben).



19 BEDEUTUNG DER ANGEZEIGTEN MELDUNG UND ABHILFE

MELDUNG	BEDEUTUNG	ABHILFE
WASSERTANK FÜLLEN	<ul style="list-style-type: none"> Der Wassertank ist leer oder nicht korrekt eingesetzt. Der Wassertank ist schmutzig oder weist Kalkverkrustungen auf. 	<ul style="list-style-type: none"> Den Wassertank, wie in Abschn. 4.2 Hinweis 6 beschrieben, füllen und einsetzen, indem Sie ihn fest nach unten drücken. Den Wassertank ausspülen oder entkalken.
ZUFINGEMAHLEN/MAHLWERKEINSTELLEN UND/AUFEINSETZEN UND WASSERLAUF EINSETZEN UND/OK DRÜCKEN	<ul style="list-style-type: none"> Der Kaffee tritt zu langsam heraus. Die Kaffeemaschine kann keinen Kaffee zubereiten. 	<ul style="list-style-type: none"> Den Drehkopf zur Einstellung des Mahlgrads (Abb. 11) um eine Position zur Nummer 7 hin drehen (siehe Kap. 8). Den Heißwasserauslauf einsetzen, die Taste  drücken und einige Sekunden lang das Wasser aus dem Auslauf herauslaufen lassen.
KAFFEESATZ / BEHÄLTER ENTLEREN	<ul style="list-style-type: none"> Der Kaffeesatzbehälter ist voll oder wurde nicht eingesetzt. 	<ul style="list-style-type: none"> Den Kaffeesatzbehälter entleeren und entsprechend den Anleitungen in Kap. 6 – Hinweis 7 reinigen, danach wieder einsetzen.
KAFFEESATZ / BEHÄLTER EINSETZEN	<ul style="list-style-type: none"> Der Kaffeesatzbehälter wurde nach der Reinigung nicht mehr eingesetzt. 	<ul style="list-style-type: none"> Die Serviceklappe öffnen und den Kaffeesatzbehälter einsetzen.
VORGEMAHLENE KAFFEE EINFÜLLEN	<ul style="list-style-type: none"> Mit der gewählten Funktion wurde der vorgemahlene Kaffee nicht in den Einfüllschacht gegeben. 	<ul style="list-style-type: none"> Den vorgemahlene Kaffee wie in Kap. 9 beschrieben einfüllen.
KAFFEEBOHNENBEHÄLTER FÜLLEN	<ul style="list-style-type: none"> Es sind keine Kaffeebohnen mehr im Kaffeebohnenbehälter. Wenn das Mahlwerk sehr geräuschvoll ist, bedeutet dies, dass ein kleines, in den Kaffeebohnen enthaltenes Steinchen, das Mahlwerk blockiert hat. 	<ul style="list-style-type: none"> Den Kaffeebohnenbehälter füllen. Wenden Sie sich bitte an eine technische Kundendienststelle De'Longhi.
BITTE ENTKALKEN	<ul style="list-style-type: none"> Zeigt an, dass die Kaffeemaschine mit Kalk verkrustet ist. 	<ul style="list-style-type: none"> Das in Abschn. 17.3 beschriebene Entkalkungsprogramm muss so schnell wie möglich durchgeführt werden.
SET/ > DRÜCKEN	<ul style="list-style-type: none"> Wahrscheinlich wurde vergessen, die Brüheinheit nach erfolgter Reinigung wieder in der Kaffeemaschine einzusetzen. 	<ul style="list-style-type: none"> Die Serviceklappe geschlossen lassen, und die Brüheinheit nicht einsetzen, sondern die von der Kaffeemaschine angezeigten Anleitungen befolgen.
KLAPPE SCHLIESSEN	<ul style="list-style-type: none"> Die Serviceklappe ist offen 	<ul style="list-style-type: none"> Sollte sich die Serviceklappe nicht schließen lassen, so vergewissern Sie sich, dass die Brüheinheit korrekt eingesetzt ist (Abschn. 16.2 – Hinweis 1).
WASSERAUSLAUF EINSETZEN	<ul style="list-style-type: none"> Die Taste  wurde gedrückt und der Wasserauslauf ist nicht korrekt eingesetzt. 	<ul style="list-style-type: none"> Den Heißwasserauslauf einsetzen (Abb. 4)
BRÜHGRUPPE EINSETZEN	<ul style="list-style-type: none"> Wahrscheinlich wurde vergessen, die Brüheinheit nach erfolgter Reinigung wieder in der Kaffeemaschine einzusetzen. 	<ul style="list-style-type: none"> Die Brüheinheit einsetzen, siehe Abschn. 16.2

MELDUNG	BEDEUTUNG	ABHILFE
KAFFEEMENGE REDUZIEREN	<ul style="list-style-type: none"> • Der Einfüllschacht für das Kaffeepulver ist verstopft. • Es wurden entweder zu viele Kaffeebohnen oder zu viel Kaffeepulver verwendet. 	<ul style="list-style-type: none"> • Den Einfüllschacht mit Hilfe eines Messers, wie in Kap.9 Hinweis 5 beschrieben (Abb.16), entleeren. • Entweder ein milderes Aroma wählen oder die Kaffeepulvermenge reduzieren und dann erneut den Kaffee beziehen.
ALLGEMEINE STÖRUNG	<ul style="list-style-type: none"> • Das Maschineninnere ist sehr verschmutzt. 	<ul style="list-style-type: none"> • Das Maschineninnere sorgfältig reinigen, und zwar gemäß den Anleitungen in Abschn. 16.2. Wenn nach erfolgter Reinigung die Kaffeemaschine noch immer die Meldung anzeigt, wenden Sie sich bitte an eine technische Kundendienststelle.



20 LÖSBARE PROBLEME, BEVOR SIE DEN KUNDENDIENST RUFEN

Wenn die Kaffeemaschine nicht funktioniert, können Sie leicht die Ursache der Betriebsstörung ausfindig machen und diese beheben, indem Sie Kap. 19 zu Rate ziehen. Sollte die Kaffeemaschine hingegen keine Meldung anzeigen, bitte die folgenden Überprüfungen vornehmen, bevor Sie sich an den technischen Kundendienst wenden.

PROBLEM	URSACHE	ABHILFE
Der Kaffee ist nicht heiß.	<ul style="list-style-type: none"> • Die Tassen wurden nicht vorgewärmt. • Die Brüheinheit ist zu kalt. 	<ul style="list-style-type: none"> • Die Tassen vorwärmen, indem Sie diese mit warmem Wasser ausspülen oder mindestens 20 Minuten auf der auf dem Deckel befindlichen Warmhalteplatte abstellen (siehe Hinweis 3 in Kap. 6). • Vor der Kaffeezubereitung durch Drücken der Taste  (Abb. 12) die Brüheinheit vorheizen (siehe Hinweis 3 in Kap. 6).
Der Kaffee hat wenig Crema.	<ul style="list-style-type: none"> • Der Kaffee ist zu grob gemahlen. • Die Kaffeemischung ist nicht geeignet. 	<ul style="list-style-type: none"> • Den Drehkopf zur Einstellung des Mahlgrads um eine Position zur Nummer 1 hin drehen (Kap. 8). • Eine für Espressomaschinen geeignete Kaffeemischung verwenden.
Der Kaffee tritt zu langsam heraus.	<ul style="list-style-type: none"> • Der Kaffee ist zu fein gemahlen. 	<ul style="list-style-type: none"> • Den Drehkopf zur Einstellung des Mahlgrads (Abb. 12) um eine Position zur Nummer 7 hin drehen (Kap. 8).
Der Kaffee tritt zu schnell heraus.	<ul style="list-style-type: none"> • Der Kaffee ist zu grob gemahlen. 	<ul style="list-style-type: none"> • Den Drehkopf zur Einstellung des Mahlgrads um eine Position zur Nummer 1 hin drehen (siehe Kap. 8).
Der Kaffee fließt nicht aus einem oder beiden Ausgüssen des Kaffeeauslaufs.	<ul style="list-style-type: none"> • Die Löcher der Ausgüsse sind verstopft. 	<ul style="list-style-type: none"> • Mit einer Nadel den angetrockneten Kaffee entfernen (Abb. 29).
Bei Drücken der Taste  und  , tritt kein Kaffee, sondern Wasser aus der Maschine heraus.	<ul style="list-style-type: none"> • Das Kaffeepulver könnte in dem Einfüllschacht stecken geblieben sein. 	<ul style="list-style-type: none"> • Das den Einfüllschacht verstopfende Kaffeepulver mit Hilfe eines Messers (siehe Kap. 9 – Hinweis 5) beseitigen. Dann die Brüheinheit und das Maschineninnere reinigen (siehe hierzu Anleitungen in Kap. 16.2)



PROBLEM	URSACHE	ABHILFE
---------	---------	---------

Bei Drücken der Taste  , schaltet sich die Maschine nicht ein.	<ul style="list-style-type: none"> Die Kaffeemaschine steht nicht unter Spannung. 	<ul style="list-style-type: none"> Kontrollieren, dass das Netzkabel richtig in der Steckdose steckt.
Die Brüheinheit lässt sich nicht herausnehmen, um diese zu reinigen.	<ul style="list-style-type: none"> Die Kaffeemaschine ist eingeschaltet. Die Brüheinheit kann nur bei ausgeschalteter Maschine entnommen werden. 	<ul style="list-style-type: none"> Die Maschine ausschalten und die Brüheinheit herausnehmen (siehe Abschn. 16.2). ACHTUNG: Die Brüheinheit kann nur bei ausgeschalteter Kaffeemaschine herausgenommen werden. Falls Sie versuchen sollten, die Brüheinheit bei eingeschalteter Kaffeemaschine herauszunehmen, riskieren Sie, diese ernsthaft zu beschädigen.
Es wurde Kaffeepulver verwendet (anstatt der Kaffeebohnen) und die Maschine gibt keinen Kaffee ab.	<ul style="list-style-type: none"> Es wurde zuviel vorgemahlener Kaffee eingefüllt. Die Taste  wurde nicht gedrückt, und die Maschine hat sowohl den vorgemahlten Kaffee als auch das vom Mahlwerk gemahlene Kaffeepulver benutzt. Der vorgemahlene Kaffee wurde bei ausgeschalteter Maschine eingefüllt. 	<ul style="list-style-type: none"> Die Brüheinheit entnehmen, und das Innere der Maschine wie in Abschn. 16.2 beschrieben sorgfältig reinigen. Den Vorgang wiederholen und maximal 1 gestrichenen Messlöffel Kaffeepulver verwenden. Das Innere der Maschine wie in Abschn. 16.2 beschrieben sorgfältig reinigen. Zuerst wie in Kapitel 9 beschrieben, die Taste  drücken, und den Vorgang wiederholen. Die Brüheinheit entnehmen, und das Innere der Maschine wie in Kap. 16.2 beschrieben sorgfältig reinigen. Den Vorgang bei eingeschalteter Maschine wiederholen.
Der Kaffee tritt nicht aus den Ausgüssen des Kaffeeauslaufs, sondern seitlich aus der Serviceklappe heraus.	<ul style="list-style-type: none"> Die Öffnungen des Kaffeeauslaufs sind mit angetrocknetem Kaffee verstopft. Das intern an der Serviceklappe befindliche Schwenkfach ist blockiert und schwingt nicht. 	<ul style="list-style-type: none"> Die Löcher mit einer Nadel durchstechen (siehe Abschn. 16.1, Abb. 29). Das Schwenkfach sorgfältig reinigen, insbesondere in der Nähe der Scharniere, sodass diese beweglich bleiben.
Die Milch tritt nicht aus dem Milchabgaberohr heraus.	<ul style="list-style-type: none"> Das Milchabgaberohr wurde nicht korrekt oder überhaupt nicht eingesetzt. 	<ul style="list-style-type: none"> Das Milchabgaberohr richtig in das Gummi des Milchbehälterdeckels einführen (Abb. 19).
Die Milch schäumt nur wenig auf.	<ul style="list-style-type: none"> Der Deckel des Milchbehälters ist schmutzig. 	<ul style="list-style-type: none"> Den Deckel des Milchbehälters wie in Abschnitt 16.3 beschrieben reinigen.
Die Milch hat große Blasen oder spritzt aus dem Milchabgaberohr heraus.	<ul style="list-style-type: none"> Die Milch ist nicht kalt genug oder keine teil-/vollentrahmte Milch. 	<ul style="list-style-type: none"> Verwenden Sie vorzugsweise voll- oder teilentrahmte Milch aus dem Kühlschrank (etwa 5°C). Sollte das Resultat dennoch nicht zufrieden stellend sein, versuchen Sie es mit einer anderen Milchmarke.