



De'Longhi Appliances
via Seitz, 47
31100 Treviso Italia

KAFFEEMASCHINE

Bedienungsanleitung

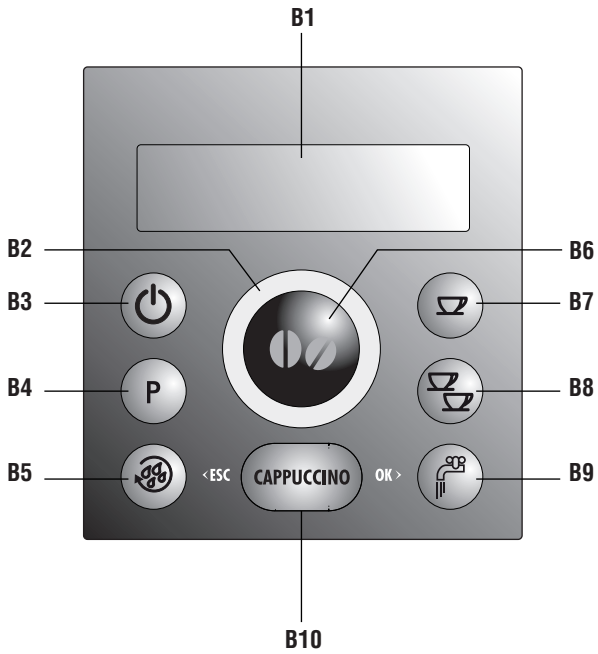
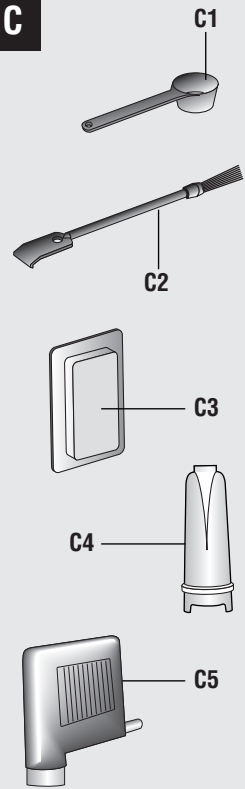
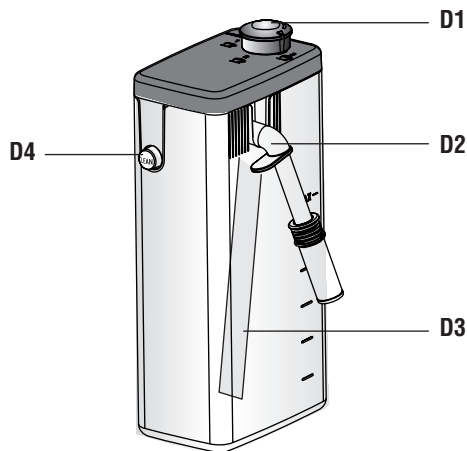

ECAM23.450

B**C****D**

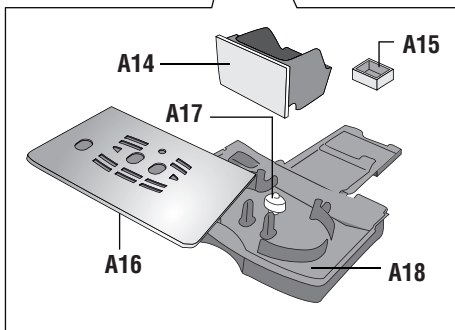
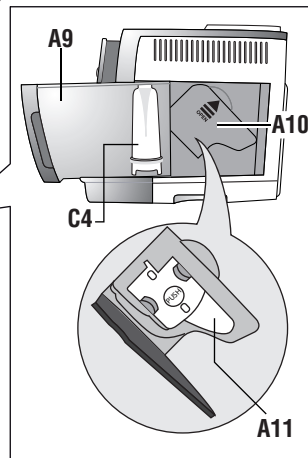
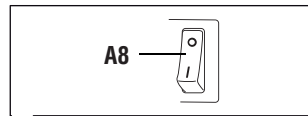
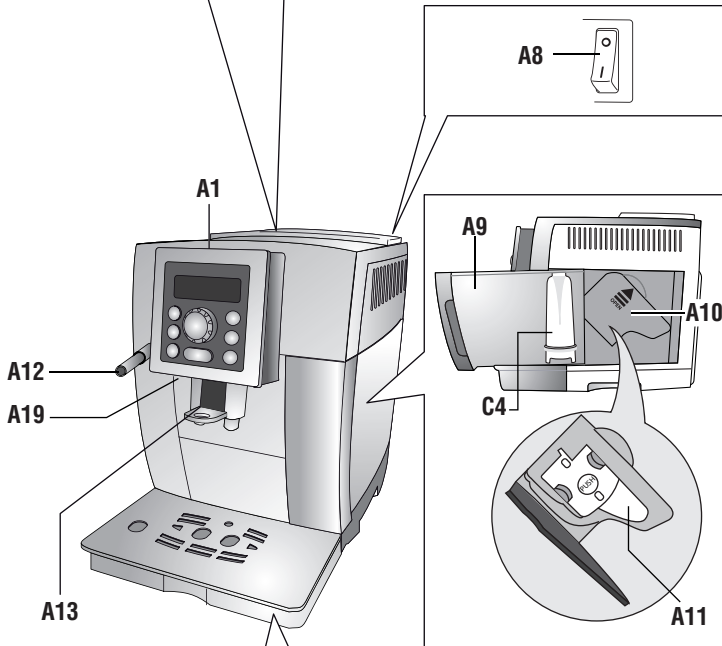
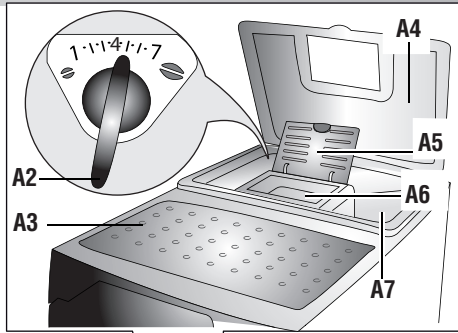
A

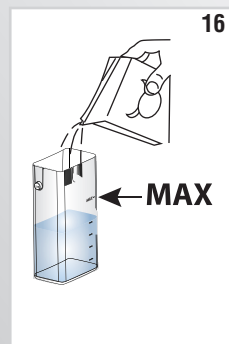
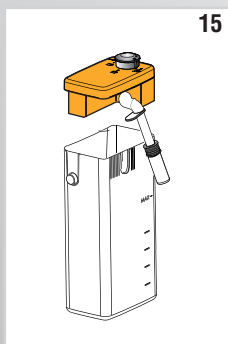
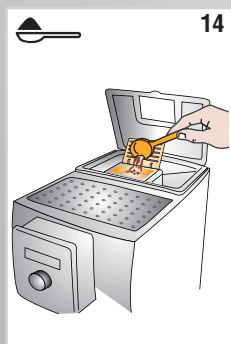
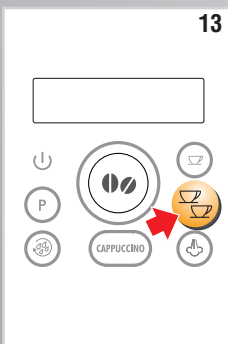
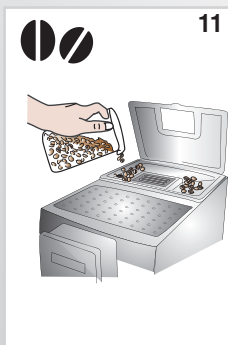
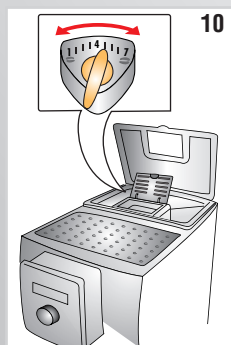
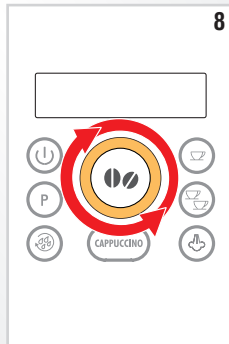
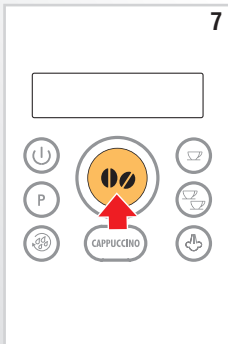
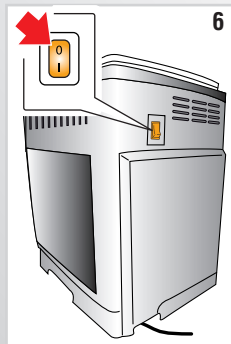
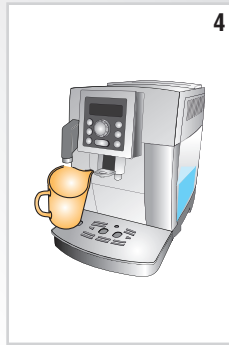
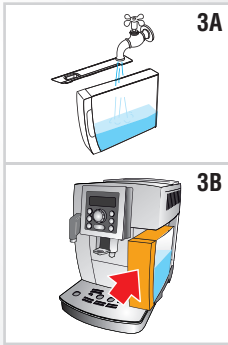
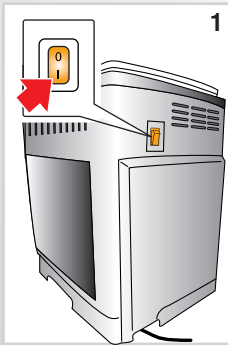

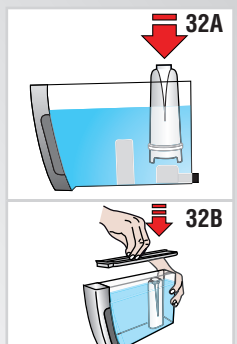
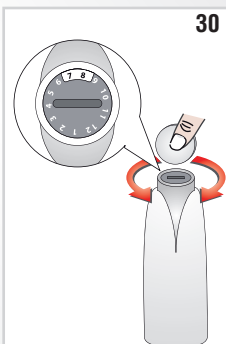
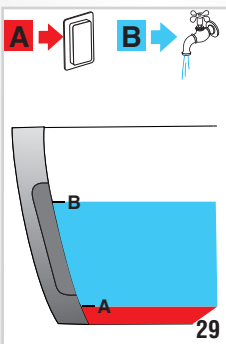
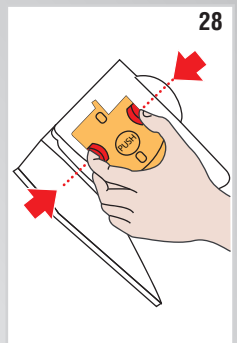
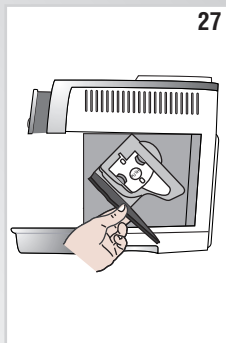
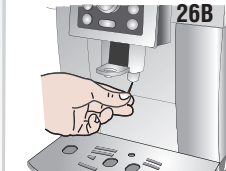
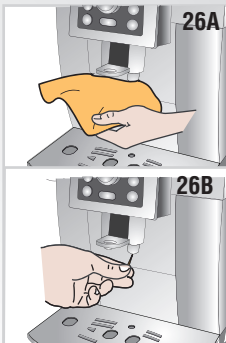
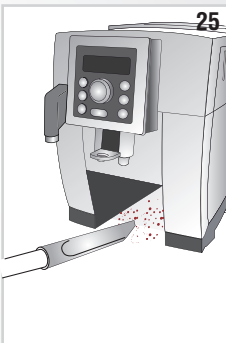
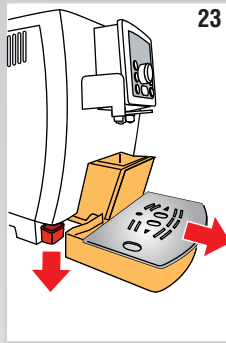
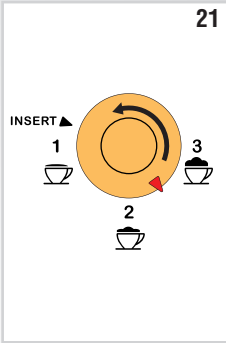
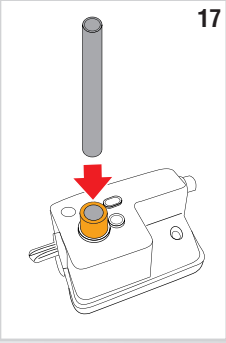

INHALTSVERZEICHNIS

EINLEITUNG	7
Symbole in dieser Bedienungsanleitung	7
Buchstaben in Klammern	7
Probleme und Reparaturen	7
SICHERHEIT	7
Grundlegende Sicherheitshinweise	7
BESTIMMUNGSGEMÄSSER GEBRAUCH	8
BEDIENUNGSANLEITUNG	8
BESCHREIBUNG	8
Beschreibung des Gerätes	8
Beschreibung der Bedienblende.....	8
Beschreibung des Milchbehälters	9
ERSTE SCHRITTE	9
Kontrolle des Gerätes.....	9
Anschluss des Gerätes.....	9
Erste Inbetriebnahme des Gerätes	9
EINSCHALTUNG DES GERÄTES	10
AUSSCHALTUNG DES GERÄTES	10
MENÜEINSTELLUNGEN	10
Entkalkung	10
Uhrzeit einstellen	10
Automatische Abschaltung	11
Auto-Einschaltung.....	11
Einstellung der Temperatur	11
Energiesparmodus	11
Einstellung der Wasserhärte	12
Einstellung der Sprache	12
Filter einsetzen	12
Austausch des Filters	12
Aktivierung/Deaktivierung des Signaltons.....	12
Tassenbeleuchtung	12
Werkseinstellungen (Reset)	12
Statistikfunktion	12
ZUBEREITUNG VON KAFFEE	13
Auswahl der Kaffeestärke.....	13
Auswahl der Kaffeemenge in der Tasse.....	13
Ausgewählter Kaffee	13
Menge in der Tasse (ml)	13
Individuelle Einstellung der Menge von Mein Kaffee.....	13
Einstellung des Mahlwerks	13
Empfehlungen für einen heißeren Kaffe	14
Zubereitung von Kaffee mit Kaffeebohnen	14
Zubereitung von Kaffee mit vorgemahlenem Kaffee.....	14

ZUBEREITUNG VON GETRÄNKEN MIT MILCH15

Den Milchbehälter füllen und einhaken	15
Zubereitung von Milchschaum (ohne Kaffee) ..	15
Zubereitung von nicht aufgeschäumter Milch (ohne Kaffee)	15
Reinigung der Vorrichtung für den Milchau- fschäumer durch die Taste CLEAN	15
Programmierung der Kaffee- und Milchmenge in der Tasse für die Zubereitung von Cappuccino oder Milch.....	16

ZUBEREITUNG VON HEISSWASSER..... 16

Änderung der automatisch ausgegebenen Wassermenge	16
Reinigung der Abtropfschale und der Kondenswasserschale.....	17
Reinigung des Geräteinnenraums	17
Reinigung des Kaffeepulvereinfüllschachts.....	17
Reinigung des Milchbehälters.....	18
Reinigung der Heisswasser-/Dampfdüse	19

ENTKALKUNG..... 19

PROGRAMMIERUNG DER WASSERHÄRTE.. 20

Messung der Wasserhärte	20
Wasserhärte einstellen	20

WASSERENTHÄRTERFILTER

Einsetzen des Filters	20
Austausch des Filters	21
Entfernen des Filters	21

TECHNISCHE DATEN..... 21

ANGEZEIGTE MELDUNGEN AUF DEM

DISPLAY

LÖSUNG DER PROBLEME

Einleitung

Wir danken Ihnen für die Wahl des Kaffee-/Capuccino-Vollautomaten „ECAM 23.450“.

Wir wünschen Ihnen viel Vergnügen mit Ihrem neuen Gerät. Nehmen Sie sich ein paar Minuten Zeit, um diese Bedienungsanleitung durchzulesen. Sie vermeiden so Gefahren oder Beschädigungen an der Kaffeemaschine.

Symbole in dieser Bedienungsanleitung

Wichtige Hinweise werden mit folgenden Symbolen gekennzeichnet. Diese Hinweise müssen unbedingt beachtet werden.



Gefahr!

Die Nichtbeachtung kann Ursache von lebensgefährlichen Verletzungen durch Stromschlag sein.



Achtung!

Die Nichtbeachtung kann Ursache von Verletzungen oder Geräteschäden sein.



Verbrennungsgefahr!

Die Nichtbeachtung kann Ursache von Verbürhungen sein.



Merke :

Ratschläge und wichtige Informationen für den Benutzer werden durch dieses Symbol gekennzeichnet.

Buchstaben in Klammern

Die Buchstaben in Klammern entsprechen der in der Beschreibung des Gerätes (S. 3) aufgeführten Legende.

Probleme und Reparaturen

Bei Auftreten von Betriebsstörungen versuchen Sie bitte zuerst diese durch Befolgen der in den Abschnitten „Angezeigte Meldungen auf dem Display“ auf S. 23 und „Lösung der Probleme“ auf S. 24 zu beheben. Wenn diese keine Abhilfe schaffen sollten oder Sie weitere Abklärungen wünschen, wenden Sie sich bitte an den Kundendienst unter der im Blatt „Kundendienst“ angegebenen Rufnummer. Sollte Ihr Land nicht in dem Länderverzeichnis aufgeführt sein, so rufen Sie bitte die in der Garantie angegebene Rufnummer an. Für eventuelle Reparaturen wenden Sie sich bitte ausschließlich an den Technischen Kundendienst De'Longhi. Die Adresse finden Sie im der Kaffeemaschine beigelegten Garantieschein.

Sicherheit

Grundlegende Sicherheitshinweise



Gefahr!

Da das Gerät über Strom in Betrieb gesetzt wird, kann nicht ausgeschlossen werden, dass es Stromschläge erzeugt.

Halten Sie sich daher bitte an die folgenden Sicherheitshinweise:

- Das Gerät niemals mit feuchten oder nassen Händen bzw. Füßen berühren.
- Den Netzstecker nicht mit nassen Händen berühren.
- Sicherstellen, dass die verwendete Steckdose stets einwandfrei zugänglich ist, da Sie nur so im Bedarfsfall den Netzstecker trennen können.
- Zum Trennen des Netzsteckers aus der Steckdose, direkt am Stecker selbst ziehen. Niemals am Kabel ziehen, weil es sonst beschädigt werden könnte.
- Um das Gerät vollständig außer Spannung zu setzen, den auf der Rückseite des Gerätes angebrachten Hauptschalter auf Pos. 0 (Abb. 6) stellen.
- Bei Defekten des Gerätes versuchen Sie bitte nicht, es selbst zu reparieren. Schalten Sie das Gerät aus, ziehen Sie den Netzstecker aus der Steckdose und wenden Sie sich an den Technischen Kundendienst.
- Bei Schäden am Netzstecker oder am Netzkabel lassen Sie diese ausschließlich vom Technischen Kundendienst De'Longhi ersetzen, um jedes Risiko auszuschließen.

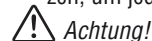

Achtung!

- Das Verpackungsmaterial (Plastiktüten, Schaumpolystyrol) ist außer Reichweite von Kindern aufzubewahren.
- Das Gerät darf nicht von Personen (einschließlich Kindern) mit körperlichen, geistigen oder sensorischen Behinderungen, oder von Personen, die nicht mit dem Betrieb des Gerätes vertraut sind, gebraucht werden, es sei denn, dass sie von einer für sie und ihre Sicherheit verantwortlichen Person beaufsichtigt und in den Gebrauch des Gerätes eingewiesen werden. Dafür sorgen, dass Kinder nicht mit dem Gerät spielen.



Gefahr : Verbrennungsgefahr!

Dieses Gerät erzeugt Heißwasser, sodass sich beim Maschinenbetrieb Wasserdampf bilden

kann. Achten Sie darauf, dass Sie nicht mit Wasserspritzern oder heißem Dampf in Berührung kommen.

BESTIMMUNGSGEMÄSSER GEBRAUCH

Dieses Gerät ist für die Kaffeezubereitung und zum Erwärmen von Getränken ausgelegt.

Jeder andere Gebrauch ist als unsachgemäß anzusehen. Dieses Gerät ist nicht für den gewerblichen Gebrauch geeignet. Der Hersteller haftet nicht für Schäden, die durch einen zweckentfremdeten Gebrauch verursacht werden. Dieses Gerät ist ausschließlich für den Hausgebrauch bestimmt. Der Gebrauch ist nicht vorgesehen

- in Räumen, die als Küchen für das Personal von Geschäften, Büros und anderen Arbeitsbereichen eingerichtet sind
- in landwirtschaftlichen touristischen Einrichtungen
- in Hotels, Motels und anderen Übernachtungseinrichtungen
- bei Zimmervermietungen

BEDIENUNGSANLEITUNG

Bitte lesen Sie diese Bedienungsanweisung vor dem Gebrauch des Gerätes aufmerksam durch.

- Die Nichtbeachtung dieser Anweisungen kann zu Verletzungen oder Geräteschäden führen.

Der Hersteller haftet nicht für Schäden, die durch die Nichtbeachtung dieser Bedienungsanleitung verursacht werden.



Merke:

Bewahren Sie diese Bedienungsanleitung sorgfältig auf.

Falls Sie dieses Gerät an andere Personen abtreten sollten, übergeben Sie ihnen bitte auch diese Bedienungsanleitung.

BESCHREIBUNG

Beschreibung des Gerätes







(S. 3 - )

- A1. Bedienpaneel
- A2. Drehknopf zur Einstellung des Mahlgrads
- A3. Tassenablage
- A4. Deckel des Kaffeebohnenbehälters
- A5. Deckel Kaffeepulvereinfüllschacht
- A6. Einfüllschacht für Kaffeepulver
- A7. Kaffeebohnenbehälter
- A8. Hauptschalter
- A9. Wassertank
- A10. Klappe Brüheinheit
- A11. Brüheinheit
- A12. Heisswasser- und Dampfdüse
- A13. Kaffeeauslauf (höhenverstellbar)
- A14. Kaffeesatzbehälter
- A15. Kondenswasserschale
- A16. Tassenablage
- A17. Wasserstandanzeige Abtropfschale
- A18. Abtropfschale
- A19. Tassenbeleuchtung

Beschreibung der Bedienblende

(S. 2 - )

Einige Tasten der Bedienblende haben zwei Funktionen: Diese werden innerhalb der Beschreibung in Klammern angegeben.

- B1. Display: Benutzerhilfe beim Gebrauch des Gerätes.
- B2. Wahldrehknopf: für die Auswahl der gewünschten Kaffeemenge drehen. *(Bei Zugriff auf das MENÜ Programmierung: zur Wahl der gewünschten Betriebsfunktion drehen).*
- B3. Taste : Zum Ein- oder Ausschalten der Kaffeemaschine
- B4. Taste **P** zum Zugriff auf das Menü:
- B5. Taste : für die Durchführung eines Spülvorgangs.
(Bei Zugriff auf das MENÜ Programmierung wird diese zur „ESC“ Taste: Zum Verlassen der ausgewählten Funktion und zur Rückkehr zum Hauptmenü drücken).
- B6. Wahl Taste Stärke : für die Wahl der Kaffeestärke drücken;
- B7. Taste : Zubereitung 1 Tasse Kaffee mit den auf dem Display angezeigten Einstellungen
- B8. Taste : Zubereitung 2 Tassen Kaffee mit den auf dem Display angezeigten Einstellungen
- B9. Taste  für die Heisswasserausgabe

(Bei Zugriff auf das MENÜ: Taste „OK“, zur Bestätigung der Auswahl drücken)

B10. Taste CAPPUCCINO-Taste: für die Zubereitung von Cappuccino oder Milchschaum

Beschreibung der Zubehörteile

(S. 2 - )

C2. Mess- und Dosierlöffel für den vorgemahlene Kaffee

C1. Reinigungspinsel

C3. Entkalker

C4. Enthärterfilter (in einigen Modellen)

C5. Heisswasserausgabe

Beschreibung des Milchbehälters

(S. 3 - )

D1. Drehknopf Milchschaumregulierung

D2. CLEAN-Taste

D3. Milchschaumrohr

D4. Milchschaumausgaberohr (regulierbar)

D5. Deckel mit Milchschaumvorrichtung

ERSTE SCHRITTE

Kontrolle des Gerätes

Überzeugen Sie sich nach dem Auspacken, dass das Gerät unversehrt ist und keine Zubehörteile fehlen. Bei sichtbaren Schäden das Gerät auf keinen Fall verwenden. Wenden Sie sich an den Technischen Kundendienst De'Longhi

Installation des Gerätes

 **Achtung!**

Bei der Installation des Gerätes sind die folgenden Sicherheitshinweise zu beachten:

- Das Gerät gibt Wärme an die umliegende Umgebung ab. Nachdem Sie das Gerät auf der Arbeitsfläche positioniert haben, überprüfen Sie bitte, dass zwischen den Oberflächen der Kaffeemaschine, den Seitenwänden und der Rückseite ein Freiraum von mindestens 3 cm und über der Kaffeemaschine ein Freiraum von mindestens 15 cm bleibt.
- Das eventuelle Eindringen von Wasser könnte das Gerät beschädigen. Stellen Sie das Gerät nicht in der Nähe von Wasserhähnen oder Spülbecken auf.
- Das Gerät könnte beschädigt werden, wenn das Wasser in seinem Innern gefriert. Installieren Sie das Gerät nicht in einem Raum, in dem die Temperatur unter den Gefrierpunkt abfallen könnte.
- Achten Sie beim Verlegen des Netzkabels darauf, dass es nicht durch scharfe Kanten oder

durch den Kontakt mit heißen Oberflächen (z.B. elektrische Kochplatten) beschädigt werden kann.

Anschluss des Gerätes

 **Achtung!**

Vergewissern Sie sich, dass die Netzspannung mit der auf dem Typenschild angegebenen Spannung übereinstimmt. Das Typenschild befindet sich am Geräteboden. Schließen Sie das Gerät nur an eine vorschriftsmäßig installierte und geerdete Steckdose mit einer Mindestleistung von 10A an. Sollte die Steckdose nicht für den Netzstecker Ihres Gerätes geeignet sein, lassen Sie diese bitte durch eine geeignete Steckdose von einer Fachkraft ersetzen.

Erste Inbetriebnahme des Gerätes

 **Merke!**

- Die Kaffeemaschine wurde werkseitig unter Verwendung von Kaffee geprüft, sodass es vollkommen normal ist, wenn einige Spuren von Kaffeepulver im Mahlwerk verblieben sind. Es wird auf jeden Fall garantiert, dass diese Kaffeemaschine neu ist.
 - Wir empfehlen Ihnen, die Wasserhärte so bald wie möglich nach Ihrem individuellen Bedarf einzustellen, indem Sie, wie im Abschnitt „Programmierung der Wasserhärte“ (S. 20) beschrieben, vorgehen.
1. Das Gerät an das Stromnetz anschließen und sicherstellen, dass der auf der Rückseite des Gerätes angebrachte Hauptschalter auf Pos. I steht (Abb. 1).

Die gewünschte Sprache auswählen (die Sprachen werden in einem Abstand von etwa 3 Sekunden abwechselnd angezeigt):

2. Sobald Deutsch erscheint, einige Sekunden lang die Taste  drücken (Abb. 2), bis auf dem Display die Meldung: „DEUTSCHE Sprache“ erscheint.

Danach entsprechend den vom Gerät selbst auf dem Display angegebenen Anleitungen vorgehen:

3. „WASSERTANK FÜLLEN!": Den Wassertank herausnehmen, bis zur Markierungslinie MAX mit frischem Wasser füllen (Abb. 3A) und dann wieder einsetzen (Abb. 3B).
4. "Wasserauslauf Ein": Kontrollieren Sie, dass der Heißwasserauslauf in die Düse eingesetzt und darunter ein Behälter (Abb. 4) mit mindestens 100ml Fassungsvermögen positioniert

ist ;

5. Auf dem Display erscheint die Meldung „Heißwasser...Bestätigen?“;
6. Taste  zur Bestätigung drücken (Abb. 2): Das Gerät gibt Wasser aus dem Ausgaberohr aus und schaltet sich dann automatisch ab.

Nun ist die Maschine für den normalen Gebrauch betriebsbereit.

Merke!

- Beim ersten Gebrauch müssen 4-5 Kaffees oder 4-5 Cappuccinos zubereitet werden, bevor die Kaffeemaschine zufriedenstellende Ergebnisse liefert.
- Während der Zubereitung der ersten 5-6 Cappuccinos, ist es normal, das Geräusch kochenden Wassers zu vernehmen: Später wird dieses Geräusch nachlassen.
- Für eine noch bessere Kaffeestärke und optimale Leistungen der Maschine wird die Installation des Enthärterfilters, wie im Abschnitt “ENTHÄRTERFILTER” beschrieben, empfohlen. Sollte das Modell Ihrer Kaffeemaschine nicht mit diesem Filter ausgestattet sein, so kann dieser bei den autorisierten Kundendienststellen De’Longhi nachgefragt werden.

FINSCHALTUNG DES GERÄTES

Merke!

Vor dem Einschalten des Gerätes sicherstellen, dass der auf der Rückseite des Gerätes angebrachte Hauptschalter auf Pos. **I** steht (Abb. 1). Bei jeder Einschaltung des Gerätes wird ein automatischer Vorheiz- und Spülvorgang durchgeführt, der nicht unterbrochen werden kann. Das Gerät ist erst nach erfolgter Durchführung dieses Zyklus betriebsbereit.

Verbrennungsgefahr!

Während des Spülvorgangs tritt aus den Kaffeeausläufen ein wenig Heißwasser heraus, das in der darunter liegenden Abtropfschale gesammelt wird. Achten Sie darauf, dass Sie nicht mit Wasserspritzern in Berührung kommen.

- Zum Einschalten des Gerätes die Taste  (Abb.5) drücken: Auf dem Display erscheint die Meldung „Aufheizvorgang...Bitte warten“.

Nach Abschluss des Aufheizvorgangs zeigt das Gerät eine weitere Meldung an: „Spülvorgang...“; auf diese Weise wird nicht nur der Kessel aufgeheizt, sondern das Gerät lässt heißes Wasser durch die internen Leitungen fließen, damit sie sich erwärmen. Das Gerät ist auf Temperatur,

wenn auf dem Display die Meldung über Kaffeestärke und Kaffeemenge erscheint.

AUSSCHALTUNG DES GERÄTES

Bei jeder Ausschaltung des Gerätes wird ein automatischer Spülvorgang durchgeführt, der nicht unterbrochen werden kann.

Verbrennungsgefahr!

Während des Spülvorgangs tritt aus dem Kaffeeauslauf ein wenig Heißwasser heraus. Achten Sie darauf, dass Sie nicht mit Wasserspritzern in Berührung kommen.

Zum Ausschalten des Gerätes die Taste  drücken (Abb. 5). Das Gerät führt den Spülvorgang durch, auf dem Display erscheint die Meldung „Ausschaltung im Gang Bitte warten...“ und schaltet sich dann aus.

Merke!

Wenn Sie das Gerät für längere Zeit nicht betreiben sollten, stellen Sie bitte auch den Hauptschalter auf Position 0 (Abb. 6).

Achtung!

Um Schäden am Gerät zu vermeiden, den Hauptschalter aus Abb.6 erst dann auf auf Pos.0 drücken, wenn das Gerät durch die Taste  ausgeschaltet wurde.

MENÜEINSTELLUNGEN



Der Zugriff auf das Menü Programmierung erfolgt durch Drücken der Taste **P**; die im Menü auswählbaren Funktionen sind:

Entkalkung

Für die Anleitungen bezüglich der Entkalkung wird auf S. 19 verwiesen.

Uhrzeit einstellen



Wenn Sie die Uhrzeit auf dem Display ändern möchten, bitte wie folgt vorgehen:

1. Zum Zugriff auf das Menü die Taste **P** drücken;
2. Drehen Sie den Wahlschalter (Abb. 8) so weit, bis auf dem Display die Schrift “Uhrzeit einstellen“ angezeigt wird;
3. Die Taste  (Abb. 2) drücken;
4. Zur Änderung der Stunden den Wahlschalter (Abb. 8) drehen;
5. Die Taste  zur Bestätigung drücken;
6. Zur Änderung der Minuten den Wahlschalter (Abb. 8) drehen;
7. Die Taste  zur Bestätigung drücken;

Die Einstellung der Uhrzeit ist damit erfolgt: Anschließend zum Verlassen des Menüs die Taste  drücken.

Automatische Abschaltung

Das Gerät ist auf die automatische Abschaltung nach 2 Stunden Nichtgebrauch voreingestellt. Diese Zeitspanne kann geändert werden, und zwar so, dass das Gerät nach 15 oder 30 Minuten bzw. nach 1, 2 oder 3 Stunden ganz abschaltet. Um die Auto-Abschaltung neu zu programmieren, wie folgt vorgehen:

1. Zum Zugriff auf das Menü die Taste **P** drücken;
2. Drehen Sie den Wahlschalter (Abb. 8) so weit, bis auf dem Display die Schrift "Auto Abschaltung" angezeigt wird;
3. Die Taste  drücken;
4. Den Wahlschalter (Abb. 8) so weit drehen, bis die gewünschte Anzahl der Betriebsstunden angezeigt wird (15 oder 30 Minuten, bzw. 1, 2 oder 3 Stunden);
5. Die Taste  zur Bestätigung drücken;
6. Anschließend zum Verlassen des Menüs die Taste  drücken.

Die Auto-Abschaltung ist damit wieder programmiert.

Auto-Einschaltung

Die automatische Einschaltzeit kann eingestellt werden, damit das Gerät zu einer bestimmten Uhrzeit (zum Beispiel morgens) betriebsbereit ist und sofort einen Kaffee zubereiten kann.

Merke!

Damit sich diese Funktion aktivieren kann, muss die Uhrzeit bereits korrekt eingestellt worden sein.



Zur Aktivierung der Auto-Einschaltung wie folgt vorgehen:

1. Zum Zugriff auf das Menü die Taste **P** drücken;
2. Drehen Sie den Wahlschalter (Abb. 8) so weit, bis auf dem Display die Schrift "Auto Einschaltung" angezeigt wird;
3. Die Taste  drücken: Auf dem Display erscheint die Schrift "Aktivieren?";
4. Die Taste  zur Bestätigung drücken;
5. Den Wahldrehknopf für die Auswahl der Stunden drehen;
6. Die Taste  zur Bestätigung drücken;
7. Zur Änderung der Minuten den Wahldrehknopf (Abb. 8) drehen;
8. Die Taste  zur Bestätigung drücken;

9. Anschließend zum Verlassen des Menüs die Taste  drücken.

Nach erfolgter Bestätigung der Uhrzeit wird die aktivierte Auto-Einschaltung auf dem Display durch das Symbol  angezeigt, das neben der Uhrzeit und unter der Menüfunktion Auto-Einschaltung erscheint.

Zur Deaktivierung der Funktion:

1. Im Menü die Funktion Auto-Einschaltung auswählen;
2. Die Taste  drücken: Auf dem Display erscheint die Schrift „Deaktivieren?“
3. Die Taste  zur Bestätigung drücken; Auf dem Display wird das Symbol  nicht mehr angezeigt.



Einstellung der Temperatur

Zur Änderung der Wassertemperatur (niedrig, mittel, hoch), mit der die Kaffeeausgabe erfolgt, bitte wie folgt vorgehen:

1. Zum Zugriff auf das Menü die Taste **P** drücken;
2. Drehen Sie den Wahlschalter (Abb. 8) so weit, bis auf dem Display die Schrift „Temp. einstellen“ angezeigt wird;
3. Die Taste **OK**  drücken;
4. Drehen Sie den Wahlschalter, bis auf dem Display die gewünschte Temperatur (niedrig, mittel oder hoch) angezeigt wird;
5. Die Taste  zur Bestätigung drücken;
6. Anschließend zum Verlassen des Menüs die Taste  drücken.

Energiesparmodus

Mit dieser Funktion kann der Energiesparmodus aktiviert oder deaktiviert werden. Die Maschine ist im aktiven Modus werkseitig voreingestellt, welcher in Übereinstimmung mit den europäischen Vorschriften einen geringeren Konsumverbrauch garantiert. Die Aktivierung des Energiesparmodus wird durch einen Asteriskus unter der Funktion „Energiesparmodus“ im Menü angezeigt. Zur Deaktivierung der Funktion "Energiesparmodus", wie folgt vorgehen:

1. Zum Zugriff auf das Menü die Taste **P** drücken;
2. Den Wahlschalter (Abb. 8) drehen, bis auf dem Display die Meldung „Energiesparmodus“ erscheint;
3. Die Taste  drücken: Auf dem Display erscheint die Schrift „Deaktivieren?“
4. Die Taste  drücken, um den Energiesparmodus zu deaktivieren.

5. Folglich die Taste  zum Verlassen des Menüs drücken.

Wenn die Funktion aktiviert ist, erscheint auf dem Display nach ca. 1 Minute Nichtgebrauch die Schrift „Energiesparmodus“.

Merke!

Im Energiesparmodus sind bis zur Ausgabe des ersten Kaffees oder Cappuccinos einige Sekunden Wartezeit erforderlich, da die Maschine sich aufheizen muss.

Einstellung der Wasserhärte

Für die Anleitungen bezüglich der Einstellung der Wasserhärte wird auf S. 20 verwiesen.

Einstellung der Sprache

Wenn Sie die Sprache des Displays ändern möchten, bitte wie folgt vorgehen:

1. Zum Zugriff auf das Menü die Taste **P** drücken;
2. Drehen Sie den Wahlschalter (Abb. 8) so weit, bis auf dem Display die Schrift „Sprache einstellen“ angezeigt wird;
3. Die Taste  drücken;
4. Drehen Sie den Wahlschalter, bis auf dem Display die gewünschte Sprache angezeigt wird;
5. Die Taste  zur Bestätigung drücken;
6. Anschließend zum Verlassen des Menüs die Taste  drücken.

Filter einsetzen

Für die Anleitungen bezüglich der Installation des Filters wird auf den Abschnitt „Einsetzen des Filters“ (S. 20) verwiesen.

Austausch des Filters



Für die Anleitungen bezüglich des Filteraustausches wird auf den Abschnitt „Austausch des Filters“ (S. 21) verwiesen.

Aktivierung/Deaktivierung des Signaltons

Mit dieser Funktion wird der Signalton aktiviert bzw. deaktiviert, der beim Drücken der Tasten und beim Einsetzen/Entfernen der Zubehörteile ertönt: Die Kaffeemaschine ist werkseitig mit aktiviertem Signalton voreingestellt. Zur Aktivierung oder Deaktivierung des Signaltons bitte wie folgt vorgehen:

1. Zum Zugriff auf das Menü die Taste **P** drücken;
2. Den Wahlschalter (Abb. 8) drehen, bis auf dem Display die Meldung „Piepston“ er-

scheint;

3. Die Taste  drücken: Das Display zeigt „Deaktivieren?“ oder „Aktivieren?“ an;
4. Die Taste  drücken, um den Piepston zu aktivieren oder zu deaktivieren;
5. Die Aktivierung des Signaltons wird durch einen Asteriskus nach der Funktion „Piepston“ im Menü angezeigt. Anschließend zum Verlassen des Menüs die Taste  drücken.

Tassenbeleuchtung



Mit dieser Funktion wird die Tassenbeleuchtung aktiviert oder deaktiviert: Die Maschine ist werkseitig mit aktivierter Beleuchtung eingestellt.

Die Beleuchtung schaltet sich bei jeder Kaffee- und Cappuccinoausgabe sowie bei jedem Spülvorgang ein. Zur Deaktivierung oder erneuten Aktivierung dieser Funktion wie folgt vorgehen:

1. Die Taste **P** für den Zugang zum Menü drücken;
2. Den Wahldrehknopf drehen (Abb. 8) bis auf dem Display die Schrift „Tassenbeleuchtung“ erscheint;
3. Die Taste  drücken: Auf dem Display erscheint „Deaktivieren?“ oder „Aktivieren?“;
4. Die Taste  zur Aktivierung oder Deaktivierung der Tassenbeleuchtung drücken;
5. Die Aktivierung der Funktion wird durch einen Asteriskus nach der Position „Tassenbeleuchtung“ innerhalb des Menüs angezeigt. Dann die Taste  zum Verlassen des Menüs drücken.

Werkseinstellungen (Reset)



Mit dieser Funktion werden alle Menüeinstellungen und Mengenprogrammierungen rückgestellt und somit auf die werkseitig eingestellten Werte gestellt (außer der Sprache, welche die bereits eingestellte bleibt). Zur Wiederherstellung der Werkseinstellungen wie folgt vorgehen:

1. Zum Zugriff auf das Menü die Taste **P** drücken;
2. Drehen Sie den Wahlschalter (Abb. 8), bis auf dem Display die Schrift „Werkseinstellungen“ angezeigt wird;
3. Die Taste  drücken;
4. Auf dem Display erscheint die Meldung „Bestätigen?“
5. Die Taste  zur Bestätigung und zum Verlassen des Menüs drücken.

Statistikfunktion

Mit dieser Funktion werden die statistischen Daten der Kaffeemaschine angezeigt. Zur Anzeige

der Daten wie folgt vorgehen:

1. Zum Zugriff auf das Menü die Taste P drücken;
2. Drehen Sie den Wahlschalter (Abb. 8), bis auf dem Display die Schrift „Statistik“ angezeigt wird;
3. Die Taste  drücken;
4. Durch Drehen des Wahlschalters (Abb. 8) kann folgendes überprüft werden:
 - die Anzahl von bisher ausgegebenen Kaffees;
 - die Anzahl von durchgeführten Entkalkungen;
 - wie viele Liter Wasser insgesamt abgegeben wurden;
 - die Anzahl von bisher bezogenen Cappuccinos;
 - wie oft der Enthärterfilter ersetzt wurde.
5. Zum Verlassen des Menüs 2 Mal die Taste  drücken.

ZUBEREITUNG VON KAFFEE

Auswahl der Kaffeestärke

Die Kaffeemaschine ist werkseitig für die Ausgabe von Kaffee mit normaler Stärke voreingestellt. Sie können unter diesen Stärken auswählen:

- Sehr milde Stärke
- Milde Stärke
- Normale Stärke
- Kräftige Stärke
- Sehr kräftige Stärke

Zum Wechseln der Stärke drücken Sie bitte wiederholt den Drehknopf  (Abb. 7), bis auf dem Display die gewünschte Stärke angezeigt wird.



Auswahl der Kaffeemenge in der Tasse

Die Kaffeemaschine ist werkseitig für die Abgabe von normalem Kaffee voreingestellt. Zur Auswahl der Kaffeemenge den Wahlschalter (Abb. 8) drehen, bis auf dem Display die Meldung bezüglich der gewünschten Kaffeemenge erscheint:

Ausgewählter Kaffee	Menge in der Tasse (ml)
MEIN KAFFEE	Programmierbar: von ~20 bis ~180
ESPRESSO	≈40
NORMALER KAFFEE	≈60
GROSSER KAFFEE	≈90
SEHR GR. KAFFEE	≈120

Individuelle Einstellung der Menge von Mein Kaffee

Die Kaffeemaschine ist werkseitig für die Ausgabe von etwa 30ml „Mein Kaffee“ voreingestellt. Wenn Sie diese Menge ändern möchten, bitte wie folgt vorgehen:

1. Stellen Sie eine Tasse unter die Ausgüsse des Kaffeeauslaufs (Abb. 12).
2. Den Wahlschalter (Abb. 8) drehen, bis die Meldung „MEIN KAFFEE“ angezeigt wird.
3. Die Taste  (Abb.9) gedrückt halten, bis auf dem Display die Meldung erscheint „1 MEIN KAFFEE Progr. Menge“ und die Kaffeemaschine mit der Kaffeeausgabe beginnt; dann die Taste loslassen;
4. Sobald die gewünschte Kaffeemenge in der Tasse ist, die Taste  (Abb.9) erneut drücken.

Nun ist die Kaffeemenge in der Tasse gemäß der neuen Einstellung programmiert.

Einstellung des Mahlwerks

Da das Mahlwerk bereits werkseitig für eine korrekte Kaffeeausgabe voreingestellt wurde, brauchen Sie dieses, zumindest anfangs, nicht einzustellen. Falls die Kaffeeausgabe nach den ersten Kaffeezubereitungen dennoch zu dünn und mit wenig Crema oder zu langsam (tröpfchenweise) erfolgen sollte, muss dies mit dem Drehknopf zur Einstellung des Mahlgrads korrigiert werden (Abb. 10).

 **Merke!**



Der Drehknopf zur Einstellung des Mahlgrads darf nur bei laufendem Mahlwerk gedreht werden. Wenn die Kaffeeausgabe tröpfchenweise oder gar nicht erfolgt, nach rechts um eine Position zur Nummer 7 hin drehen. Um hingegen eine intensivere

Kaffeeausgabe und eine bessere Crema zu erzielen, den Drehknopf um eine Position nach links zur Nummer 1 hin drehen (nicht mehr als eine Position auf einmal, ansonsten kann der Kaffee danach tröpfchenweise austreten). Die Wirkung dieser Korrektur bemerken Sie erst nach der Ausgabe von mindestens 2 darauf folgenden Kaffees. Sollte nach dieser Einstellung das gewünschte Ergebnis nicht erzielt worden sein, muss die Korrektur durch Drehen des Knopfes um eine weitere Position wiederholt werden.

Empfehlungen für einen heißeren Kaffee



Für einen wärmeren Kaffee empfehlen wir:

- vor der Ausgabe einen Spülvorgang durchzuführen, indem Sie die Taste  drücken: Aus dem Auslauf tritt heißes Wasser heraus, das die internen Leitungen der Kaffeemaschine erwärmt und bewirkt, dass der ausgegebene Kaffee wärmer ist.
- die Tassen mit heißem Wasser vorzuwärmen (indem Sie die Funktion Heißwasser benutzen)
- im Menü die Kaffeetemperatur „hoch“ auszuwählen

Zubereitung von Kaffee mit Kaffeebohnen







Verwenden Sie keine karamellisierten oder kandierten Kaffeebohnen, da sie am Mahlwerk ankleben und es beschädigen können.

1. Geben Sie die Kaffeebohnen in den entsprechenden Behälter (Abb. 11).
2. Unter die Ausgüsse des Kaffeerauslaufs stellen:
 - 1 Tasse, wenn Sie 1 Kaffee möchten (Abb. 12);
 - 2 Tassen, wenn Sie 2 Kaffees möchten.
3. Senken Sie den Kaffeerauslauf, damit er so nah wie möglich an der Tasse positioniert ist: Sie erhalten so eine bessere Crema (Abb. 12).
4. Die entsprechende Taste für die gewünschte Ausgabe (1 Tasse  oder 2 Tassen , Abb. 9 und 13) drücken .
5. Die Zubereitung beginnt und auf dem Display erscheint die ausgewählte Menge sowie ein Fortschrittsbalken, der sich mit dem Fortschreiten des Zubereitungs Vorgangs füllt.



Merke:

- Während der Kaffeezubereitung kann die Kaffeeausgabe jederzeit abgebrochen werden, indem Sie eine der Kaffeebezugstasten ( oder ) drücken.
- Wenn Sie nach abgeschlossener Kaffeeausgabe mehr Kaffee in der Tasse möchten, einfach so lange auf eine der Tasten für die Kaffeeausgabe ( oder ) drücken (innerhalb von 3 Sekunden).

Nach erfolgter Zubereitung ist das Gerät für einen neuen Gebrauch bereit.



Merke!

- Während des Betriebs erscheinen auf dem Display einige Meldungen (Wassertank füllen, Kaffeesatzbehälter entleeren etc.) deren Be-

deutung im Abschnitt “Angezeigte Meldungen auf dem Display“ aufgeführt sind (S. 23).

- Um einen heißeren Kaffee zu erhalten, den Abschnitt „Empfehlungen für einen heißeren Kaffee“ zu Rate ziehen (S. 14).
- Wenn der Kaffee tröpfchenweise oder zu dünn mit wenig Crema oder zu kalt herausläuft, lesen Sie bitte die im Kapitel “Lösung der Probleme“ (S. 24) aufgeführten Ratschläge.

Zubereitung von Kaffee mit vorgemahlenem Kaffee





Achtung!

- Das vorgemahlene Kaffeepulver niemals in die ausgeschaltete Kaffeemaschine füllen, um zu vermeiden, dass es sich im Innern der Maschine ausbreitet und die Maschine verschmutzt. Die Maschine könnte dadurch beschädigt werden.
- Niemals mehr als 1 gestrichenen Messlöffel einfüllen, da das Maschineninnere sonst verschmutzen oder der Einfüllschacht verstopfen könnte.



Merke!

Bei der Verwendung von vorgemahlenem Kaffeepulver kann jeweils nur eine Tasse Kaffee zubereitet werden.

1. Wiederholt die Taste  (Abb. 7) drücken, bis das Display „Vorgemahlen“ anzeigt.
2. Sicherstellen, dass der Einfüllschacht nicht verstopft ist und einen gestrichenen Messlöffel vorgemahlenen Kaffee eingeben (Abb. 14).
3. Stellen Sie eine Tasse unter die Ausgüsse des Kaffeerauslaufs.
4. Drücken Sie die Bezugstaste 1 Tasse  (Abb. 9).
5. Die Zubereitung beginnt und auf dem Display erscheint die ausgewählte Menge sowie ein Fortschrittsbalken, der sich mit dem Fortschreiten des Zubereitungs Vorgangs füllt.

Wenn die Funktion “Energiesparmodus” aktiviert ist, erfordert die Ausgabe des ersten Kaffees einige Sekunden Wartezeit.

ZUBEREITUNG VON GETRÄNKEN MIT MILCH

Merke!

- Sollen mehrere Cappuccinos nacheinander zubereitet werden, ist es empfehlenswert, vorher die Abtropfschale zu entleeren (Abb. 13).
- Um Milch mit wenig Milchschaum oder große Blasen zu vermeiden, den Deckel des Milchbehälters oder die Heisswasserdüse wie im Abschnitt „Reinigung des Milchbehälters“ auf S. 15 und 18 beschrieben, reinigen.

Den Milchbehälter füllen und einhaken





1. Deckel abnehmen (Abb.15)
2. Den Milchbehälter mit einer ausreichenden Menge Milch füllen, dabei den auf dem Behälter eingepprägten MAX-Füllstand nicht überschreiten (Abb.16). Dabei beachten, dass jede auf der Behälterseite eingepprägte Linie 100ml Milch entspricht.

Merke!

- Um einen dickeren und gleichmäßigeren Schaum zu erhalten, ist die Verwendung von ganz oder teilweise entrahmter Milch mit Kühlschranktemperatur (etwa 5°C) erforderlich.
 - Wenn die Funktion „Energiesparmodus“ aktiviert ist, könnte die Ausgabe von Cappuccino einige Sekunden Wartezeit erfordern.
3. Sicherstellen, dass das Milchanaugrohr gut in der entsprechenden Aufnahmestelle auf dem Boden des Milchbehälterdeckels eingeführt ist (Abb. 17).
 4. Den Milchbehälter wieder mit dem Deckel verschließen.
 5. Das Heisswasserrohr von der Düse entfernen (Abb. 18).
 6. Den Milchbehälter fest auf die Düse drücken (Abb. 19): Es ertönt ein akustisches Signal.
 7. Eine ausreichend große Tasse unter die Kaffeeausläufe und unter das Milchschaumausgaberohr stellen; die Länge des Milchausgaberohres regulieren und durch Ziehen nach unten der Tasse nähern (Abb. 20).
 8. Die nachfolgenden Anweisungen für jede einzelne Funktion befolgen.

Zubereitung von Cappuccino oder Latte Macchiato

1. Nach Einhängen des Milchbehälters, den Drehknopf für die Regulierung des Schaums auf

- dem Milchbehälterdeckel zwischen die Positionen 2  und 3  (Abb. 21) stellen.
2. Die Taste CAPPUCCINO drücken. Auf dem Display erscheint die Meldung „Cappuccino...“ sowie ein Fortschrittsbalken, der sich mit fortschreitender Zubereitung füllt. Sollte der Schaum nicht zufriedenstellend sein, den Drehknopf auf 2  (= weniger Schaum) oder auf 3  (= mehr Schaum) drehen.
 3. Nach Ausgabe des Milchschaumes bereitet die Maschine automatisch den Kaffee zu.

Merke!

- Soll während der Ausgabe die Zubereitung unterbrochen werden, zwei Mal die Taste Cappuccino drücken.
- Den Milchbehälter nicht lange außerhalb des Kühlschranks aufbewahren: je mehr die Milchttemperatur steigt (5°C ideal), desto mehr verschlechtert sich die Qualität des Schaums.
- Es ist normal, dass bei Ende der Milchausgabe Dampf aus der Metall-tassenablage tritt.

Zubereitung von Milchschaum (ohne Kaffee)

Wie im vorhergehenden Abschnitt beschrieben vorgehen (Zubereitung von Cappuccino oder Latte Macchiato), indem Sie die Taste CAPPUCCINO 2 Mal drücken.

Merke!

Soll während der Ausgabe die Zubereitung der Milch unterbrochen werden, ein Mal die Taste Cappuccino drücken.

Zubereitung von nicht aufgeschäumter Milch (ohne Kaffee)

Wie im vorhergehenden Abschnitt beschrieben vorgehen (Zubereitung von Milchschaum), indem Sie den Drehknopf für die Regulierung des Schaums auf Position 1  .

Reinigung der Vorrichtung für den Milchausföschäumer durch die Taste CLEAN

Nach jedem Gebrauch der Milchzubereitungsfunktionen erscheint auf dem Display die blinkende Schrift „Taste CLEAN drücken“.

Führen Sie die Reinigung zur Entfernung der Milchreste wie folgt durch:

1. Lassen Sie den Milchbehälter in der Maschine (es ist nicht notwendig, den Milchbehälter zu leeren);
2. Stellen Sie eine Tasse oder einen anderen Behälter unter das Milchschaumausgabe

berohr.

3. Drücken Sie die Taste "CLEAN" (Abb. 22) und halten Sie diese bis zum vollständigen Füllen des Fortschrittbalkens, der zusammen mit der Meldung "Reinigung im Gang..." auf dem Display erscheint, gedrückt.

i *Merke!*

- Sollen mehrere Cappuccinos nacheinander zubereitet werden, ist es nicht erforderlich, nach jedem Cappuccino die Reinigung durch Drücken der Taste CLEAN auszuführen. Es ist ausreichend, diese nur ein Mal nach der Zubereitung des letzten Cappuccinos zu drücken (die Maschine kann Cappuccino oder Kaffee zubereiten, auch wenn die Taste CLEAN nicht gedrückt wird).

! *Achtung!*

Nach dem Gebrauch die Heisswasser-/Dampfdüse und den Milchbehälter immer, wie auf S. 15 und 18 beschrieben, reinigen.

Programmierung der Kaffee- und Milchmenge in der Tasse für die Zubereitung von Cappuccino oder Milch

Die Maschine wurde werkseitig für die Ausgabe von Standardmengen eingestellt. Sollen diese Mengen geändert werden, wie folgt vorgehen:

1. Stellen Sie eine Tasse unter die Ausgüsse des Kaffeeauslaufs und unter das Milchausgaberohr.
2. Halten Sie die Taste Cappuccino gedrückt, bis auf dem Display die Schrift "Milch für CAPPUCCINO Progr. Menge".
3. Taste loslassen. Die Maschine beginnt mit der Milchausgabe.
4. Sobald die gewünschte Milchmenge in der Tasse erreicht ist, erneut die Taste Cappuccino drücken.
5. Die Maschine beendet die Milchausgabe und nach einigen Sekunden beginnt sie mit der Kaffeeausgabe: auf dem Display erscheint die Meldung "Kaffee für CAPPUC. Progr. Menge".
6. Sobald der Kaffee in der Tasse die gewünschte Menge erreicht hat, die Taste Cappuccino drücken. Die Kaffeeausgabe wird unterbrochen.



Die Maschine ist jetzt gemäß den neuen Mengen programmiert.

ZUBEREITUNG VON HEISSWASSER

! *Achtung! Verbrühungsgefahr.*

Lassen Sie die Kaffeemaschine bei der Heißwasserausgabe nicht unüberwacht.

Der Auslauf erhitzt sich während der Ausgabe; deshalb darf er nur am Griff angefasst werden.



1. Überprüfen Sie, ob der Heisswasserauslauf korrekt eingehakt ist (Abb. 4).
2. Stellen Sie ein Gefäß unter den Auslauf (so nah wie möglich, um Spritzer zu vermeiden)
3. Drücken Sie die Taste  (Abb. 2). Auf dem Display erscheint die Meldung "Heisswasser..." und ein Fortschrittsbalken, der sich nach und nach mit fortschreitender Zubereitung füllt.
4. Die Maschine gibt 250 ml Heisswasser aus und unterbricht automatisch die Ausgabe. Um die Heisswasserausgabe manuell zu unterbrechen, erneut die Taste  drücken.

i *Merke!*

Wenn die Funktion „Energiesparmodus“ aktiviert ist, können einige Sekunden Wartezeit für die Ausgabe von Heißwasser auftreten.

Änderung der automatisch ausgegebenen Wassermenge

Die Maschine ist werkseitig auf die automatische Ausgabe von 250 ml Heisswasser eingestellt. Soll die Menge geändert werden, wie folgt vorgehen:

1. Den Auslauf unter den Behälter positionieren.
2. Die Taste  gedrückt halten bis auf dem Display die Meldung "Heisswasser Progr. Menge" erscheint: dann die Taste  loslassen.
3. Sobald das Heisswasser in der Tasse die gewünschte Höhe erreicht hat, nochmals die Taste  drücken.

Die Maschine ist jetzt gemäß den neuen Mengen programmiert.

REINIGUNG

! *Achtung!*

- Verwenden Sie zur Reinigung der Maschine keine Lösungs- und Scheuermittel oder Alkohol. Mit den Vollautomaten von De'Longhi brauchen für die Reinigung der Maschine keine chemischen Zusatzstoffe verwendet zu werden.
- Keiner der Bestandteile der Kaffeemaschine

darf im Geschirrspüler gereinigt werden, mit Ausnahme des Milchbehälters (D).

- Verwenden Sie zum Entfernen von Verkrustungen oder Kaffeablagerungen keine Metallgegenstände, weil sie Oberflächen aus Metall oder Kunststoff verkratzen könnten.

Reinigung des Kaffeesatzbehälters

Sobald auf dem Display die Schrift „KAFFEE-SATZBEHÄLTER ENTLEREEN!“ erscheint, muss dieser entleert und gereinigt werden. Solange der Kaffeesatzbehälter nicht gereinigt wird, bleibt diese Meldung angezeigt, und die Kaffeemaschine kann keinen Kaffee zubereiten.

Achtung! Verbrennungsgefahr

Werden mehrere Cappuccinos hintereinander zubereitet, erhitzt sich die Metalltassenablage.

Vor Berühren warten, bis sie abgekühlt ist und nur im vorderen Bereich anfassen. Zur Durchführung der Reinigung (bei eingeschalteter Maschine):

- Die Abtropfschale herausnehmen (Abb. 23), entleeren und reinigen.
- Den Kaffeesatzbehälter entleeren und sorgfältig reinigen, wobei sicherzustellen ist, dass alle sich am Boden angesammelten Rückstände entfernt werden: Der mitgelieferte Pinsel (C2) verfügt über einen für diesen Vorgang geeigneten Schaber.
- Die Kondenswasserschale (rot) kontrollieren und falls sie voll ist, entleeren.

Achtung!

Beim Herausnehmen der Abtropfschale MUSS der Kaffeesatzbehälter stets entleert werden, auch wenn er nur wenig gefüllt ist. Wird dieser Vorgang nicht durchgeführt, kann es vorkommen, dass sich bei den folgenden Kaffe Zubereitungen der Kaffeesatzbehälter zu sehr füllt und die Kaffeemaschine verstopft.

Reinigung der Abtropfschale und der Kondenswasserschale

Achtung!

La vaschetta raccogliocce è provvista di un in-Die Abtropfschale ist mit einem Schwimmer (rot gefärbt) zur Anzeige des Wasserstandes ausgestattet (Abb. 24).

Die Abtropfschale entleeren und reinigen, bevor diese Anzeige aus der Tassenablage hervortritt, andernfalls kann das Wasser aus den Rändern hervortreten und die Maschine, die Ablagefläche oder den umliegenden Bereich beschädigen.

Um die Abtropfschale herauszunehmen:

1. Die Abtropfschale und den Kaffeesatzbehälter herausnehmen (Abb. 23);
2. Die Abtropfschale und den Kaffeesatzbehälter entleeren und reinigen;
3. Die rote Kondenswasserschale kontrollieren und falls sie voll ist, entleeren.
4. Die Abtropfschale, zusammen mit dem Kaffeesatzbehälter, wieder einsetzen;

Reinigung des Geräteinnenraums

Gefahr von Stromschlägen!

Vor jedem Reinigungseingriff an den internen Teilen muss die Kaffeemaschine ausgeschaltet (siehe „Ausschaltung“) und vom Stromnetz getrennt werden.

Das Gerät niemals ins Wasser tauchen.

1. Kontrollieren Sie regelmäßig (etwa ein Mal pro Monat), dass das Geräteinnere (nach Herausnehmen der Abtropfschale zugänglich) nicht verschmutzt ist. Gegebenenfalls die Kaffeablagerungen mit dem mitgelieferten Pinsel und einem Schwamm entfernen.
2. Mit einem Staubsauger alle Rückstände absaugen (Abb. 25).

Reinigung des Wassertanks

1. Den Wassertank (A9) regelmäßig (etwa ein Mal im Monat und nach jedem Auswechseln des Enthärterfilters (falls vorgesehen)) mit einem weichen Tuch und etwas mildem Reinigungsmittel reinigen.
2. Den Filter (sofern vorhanden) herausnehmen und unter fließendem Wasser abspülen.
3. Den Filter wieder einsetzen (falls vorgesehen), den Wassertank mit frischem Wasser füllen und den Tank wieder einsetzen.

Reinigung der Ausgüsse des Kaffeeauslaufs

1. Die Ausgüsse des Kaffeeauslaufs regelmäßig mit einem Schwamm oder einem Tuch reinigen (Abb. ?).
2. Kontrollieren Sie, dass die Löcher des Kaffeeauslaufs nicht verstopft sind. Gegebenenfalls die Kaffeablagerungen mit einem Zahnstocher entfernen (Abb. 26B).

Reinigung des Kaffeepulvereinfüllschachts

Kontrollieren Sie regelmäßig (etwa ein Mal im Monat), dass der Kaffeepulvereinfüllschacht (A6) nicht verstopft ist.

Falls notwendig, die Kaffeerückstände mit dem mitgelieferten Pinsel (C2) entfernen.

Reinigung der Brüh Einheit

Die Brüh Einheit (A11) muss mindestens ein Mal im Monat gereinigt werden.



Achtung!

Die Brüh Einheit darf nicht bei eingeschalteter Kaffeemaschine herausgenommen werden.

1. Sicherstellen, dass die Kaffeemaschine sich korrekt ausgeschaltet hat (siehe „Ausschaltung des Gerätes“ S. 10).
2. Den Wassertank herausnehmen.
3. Die Brüh Einheit-Serviceklappe auf der rechten Seite öffnen (Abb. 27).
4. Die beiden roten Entriegelungstasten nach innen drücken und gleichzeitig die Brüh Einheit nach außen herausziehen (Abb. 28).



Achtung!

**NUR MIT WASSER AUSSPÜLEN
KEINE REINIGUNGSMITTEL VERWENDEN –
NICHT IN DEN GESCHIRRSPÜLER GEBEN**

Die Brüh Einheit ohne die Verwendung von Reinigungsmitteln säubern, da sie dadurch beschädigt werden könnte.

5. Die Brüh Einheit etwa 5 Minuten lang in Wasser eintauchen und danach unter dem Wasserhahn abspülen.
6. Kaffeerückstände von der Brüh Einheit entfernen, die von der Brüh Einheit-Serviceklappe aus sichtbar sind.
7. Die Brüh Einheit nach der Reinigung wieder an der Halterung einsetzen; dann fest auf die Schrift PUSH drücken, bis das Klicken des Einrastens zu vernehmen ist.

Brüh Einheit-
halterung

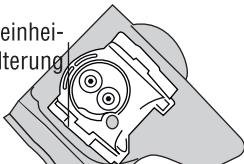

Merke!

Sollte die Brüh Einheit schwer einsetzbar sein, muss diese (vor dem Einsetzen) durch Drücken der beiden Hebel, wie in der Abbildung gezeigt, in die richtige Größe gebracht werden.

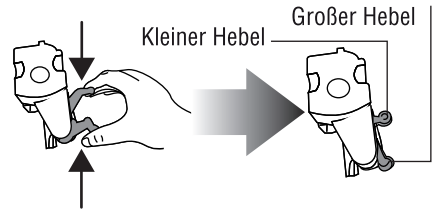
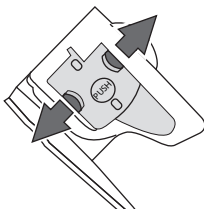

7. Nach erfolgtem Einsetzen der Brüh Einheit ist sicherzustellen, dass die beiden roten Tasten herausgeschnappt sind.
8. Die Brüh Einheit-Serviceklappe schließen.
9. Den Wassertank wieder einsetzen.

Reinigung des Milchbehälters

Der Milchbehälter ist nach jeder Milchzubereitung zu reinigen, hierzu wie folgt vorgehen:

1. Deckel abnehmen
2. Das Milchausgaberohr und das Ansaugrohr herausziehen.
3. Den Drehknopf für die Regulierung des Schaums bis auf die Position „INSERT“ nach rechts drehen (siehe Abbildung) und nach oben herausnehmen.

4. Alle Bauteile mit warmem Wasser und mildem Reinigungsmittel sorgfältig reinigen. Alle Teile können im Geschirrspüler gereinigt werden, allerdings müssen sie auf der oberen Ablage des Geschirrspülers positioniert werden.

Besonders ist darauf zu achten, dass in der Vertiefung und auf dem Röhrchen unterhalb des Drehknopfes (siehe nebenstehende Abbildung) keine Milchreste verbleiben: das Röhrchen eventuell mit einem Zahnstocher säubern.

5. Den Innenbereich der Aufnahme für den Drehknopf zur Regulierung des Schaumes unter

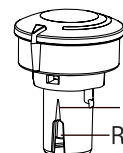
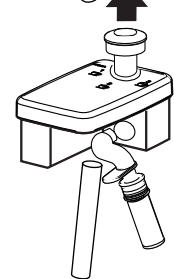
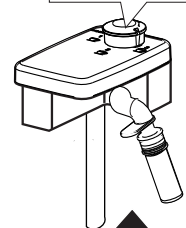
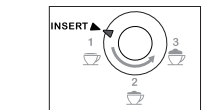

fließendem Wasser reinigen (siehe nebenstehende Abbildung)

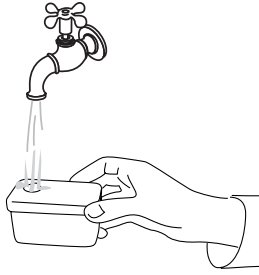

6. Überprüfen Sie ebenfalls, dass das Ansaugrohr und das Abgaberohr nicht durch Milchreste verstopft sind.
7. Den Drehknopf wieder so einsetzen, dass der Pfeil mit der Schrift "INSERT" (Abb. ?), dem Abgaberohr und dem Milchansaugrohr übereinstimmt.
8. Den Deckel wieder auf den Milchbehälter setzen.

Reinigung der Heisswasser-/Dampfdüse

Die Düse nach jeder Milchzubereitung mit einem Schwamm reinigen, dabei die auf den Dichtungen verbliebenen Milchreste beseitigen (siehe nebenstehende Abbildung).

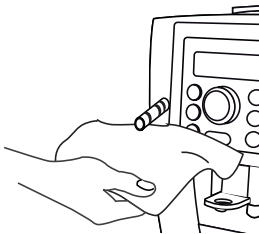



ENTKALKUNG

Die Kaffeemaschine muss entkalkt werden, wenn die Meldung „BITTE ENTKALKEN!“ auf dem Display aufblinkt.

Achtung!

- Das Entkalkungsmittel enthält Säuren, die Haut und Augen reizen können.
- Die auf der Packung des Entkalkers aufgeführten Sicherheitsweise des Herstellers sowie die Anweisungen bezüglich des Verhaltens bei Kontakt mit Augen und Haut sind unbedingt zu befolgen.

1. Die Kaffeemaschine einschalten.
2. Durch Drücken der Taste **P** gelangen Sie zum Menü.
3. Drehen Sie den Wahlschalter so weit, bis auf dem Display die Schrift "Entkalkung" angezeigt wird.

4. Durch Drücken der Taste  auswählen. Auf dem Display erscheint „Entkalkung Bestätigen?“: Zur Aktivierung der Funktion erneut  drücken.
5. Auf dem Display erscheint die Meldung „Entkalker einfüllen Bestätigen?“ abwechselnd mit „ABTROPFSCHALE ENTLEREEN“.
6. Entleeren Sie den Wassertank (A9) vollständig und entfernen Sie den Enthärterfilter (sofern vorhanden): Entleeren Sie dann die Abtropfschale (Abb. 23) und den Kaffeesatzbehälter, danach wieder einsetzen.
7. Das Entkalkungsmittel bis zum auf der Tankseite aufgedruckten Füllstand A (entspricht einer 100ml-Packung) in den Wassertank (Abb. 29) geben, dann bis zum Füllstand B mit Wasser (ein Liter) auffüllen (Abb. 29); den Wassertank wieder einsetzen
8. Stellen Sie unter den Heisswasserauslauf ein leeres Gefäß mit einem Mindestfassungsvolumen von 1,5 l (Abb. 4).

Achtung! Verbrühungsgefahr!

Aus dem Ausgaberohr fließt heißes, säurehaltiges Wasser. Achten Sie darauf, dass Sie nicht mit Wasserspritzern in Berührung kommen.

9. Die Taste  drücken, um das Einlaufen der Lösung zu bestätigen. Auf dem Display erscheint die Meldung „Maschine im Entkalkungsbetrieb“ Das Entkalkungsprogramm startet und die Entkalkungslösung tritt aus dem Wasserauslauf heraus. Das Entkalkungsprogramm führt automatisch eine Reihe von Spülzyklen und Pausen durch, um die Kalkverkrustungen in der Kaffeemaschine zu beseitigen.

Nach etwa 30 Minuten erscheint auf dem Display die Meldung „WSSERTANK FÜLLEN!“.

7. Das Gerät ist nun für einen Spülvorgang mit frischem Wasser bereit. Den Wassertank herausnehmen, entleeren, mit fließendem Wasser ausspülen, mit sauberem Wasser füllen und wieder einsetzen: Auf dem Display erscheint „Spülvorgang... Bestätigen?“.
8. Den Behälter für die aufgefangene Entkalkungslösung entleeren und leer unter den Milchaufschäumer stellen.
9. Die Taste  für den Beginn des Spülvorgangs drücken. Das Heisswasser tritt aus dem Abgaberohr und auf dem Display er-

scheint die Meldung "Spülvorgang...".

10. Wenn der Wassertank vollkommen geleert ist, erscheint auf dem Display die Meldung „Spülvorgang beendet...Bestätigen?“.
11. Die Taste  drücken.
12. Den Filter in den Tank einsetzen (falls vorhanden), siehe Abschnitt „Einsetzen des Filters“ (S. 20), den Wassertank erneut füllen und die Maschine ist betriebsbereit.

PROGRAMMIERUNG DER WASSERHÄRTE

Die Meldung BITTE ENTKALKEN! wird nach einer voreingestellten Betriebszeit, die von der Wasserhärte abhängt, angezeigt.



Die Kaffeemaschine ist werkseitig auf Härtegrad 4 voreingestellt.

Es ist möglich, die Kaffeemaschine je nach der in den verschiedenen Wohnregionen vorhandenen Wasserhärte zu programmieren, sodass der Entkalkungsvorgang weniger häufig durchgeführt werden muss.

Messung der Wasserhärte

1. Den dieser Bedienungsanleitung beiliegenden Reaktionsstreifen "TOTAL HARDNESS TEST" aus seiner Packung nehmen.
2. Den Streifen etwa eine Sekunde lang vollständig in ein Glas Wasser eintauchen.
3. Den Streifen aus dem Wasser nehmen und leicht schütteln. Nach etwa einer Minute bilden sich je nach der Wasserhärte 1, 2, 3 oder 4 kleine rote Quadrate; jedes Quadrat entspricht 1 Härtegrad.

Stufe 1  

Stufe 2  



Stufe 3  

Stufe 4  

Wasserhärte einstellen

1. Zum Zugriff auf das Menü die Taste **P** drücken.
2. Drehen Sie den Wahlschalter so weit, bis auf dem Display die Schrift "Wasserhärte" angezeigt wird.
3. Durch Drücken der Taste  die Auswahl

bestätigen.

4. Den Wahlschalter drehen und den durch den Reaktionsstreifen gemessenen Härtegrad einstellen (siehe Abb. im vorherigen Abschnitt).
5. Zur Bestätigung der Einstellung die Taste  drücken.
6. Zum Verlassen des Menüs die Taste  drücken. Nun ist die Kaffeemaschine gemäß der neuen Einstellung der Wasserhärte programmiert.

WASSERENTHÄRTERFILTER

Bei einigen Modellen wird der Enthärterfilter mitgeliefert: Wenn Ihr Modell nicht damit ausgerüstet sein sollte, empfehlen wir Ihnen, den Filter bei den autorisierten Kundendienststellen De'Longhi zu kaufen).

Für einen korrekten Gebrauch des Filters die nachfolgend aufgeführten Anweisungen befolgen.

Einsetzen des Filters

1. Den Filter aus der Packung nehmen;
2. Die Kalenderscheibe (siehe Abb. 30) drehen, bis die nächsten zwei Gebrauchsmonate angezeigt werden.

Merke

Der Filter hat eine Lebensdauer von zwei Monaten bei normalem Gebrauch des Gerätes; bei nicht erfolgtem Gebrauch mit eingesetztem Filter dauert er max. 3 Wochen.

3. Den Tank aus der Maschine nehmen und mit Wasser füllen.
4. Den Filter in den Wassertank geben und ungefähr 10 Sekunden lang vollständig eintauchen, dabei neigen, um das Austreten der Blasen zu ermöglichen (Abb. 31).
5. Den Filter in die vorgesehene Aufnahme einsetzen (Abb. 32A) und fest nach unten drücken.
6. Den Tank wieder mit dem Deckel verschließen (Abb. 32B), dann den Tank wieder in die Maschine einsetzen. Wenn der Filter eingesetzt wird, muss dessen Vorhandensein dem Gerät mitgeteilt werden.
7. Zum Zugriff auf das Menü die Taste **P** drücken;
8. Drehen Sie den Wahlschalter (Abb. 8) so

- weit, bis auf dem Display die Schrift "Filter einsetzen" angezeigt wird;
9. Die Taste  drücken;
 10. Auf dem Display erscheint die Meldung „Aktivieren?“
 11. Die Taste  zur Bestätigung der Auswahl drücken: Das Display zeigt an "Heisswasser Bestätigen?".
 12. Einen Behälter unter den Heisswasserauslauf stellen (Fassungsvermögen: mind. 100ml).
 13. Erneut die Taste  zur Bestätigung der Auswahl drücken: Das Gerät beginnt mit der Heißwasserausgabe und das Display zeigt die Meldung „Bitte warten...“ an.
 14. Nach erfolgter Ausgabe stellt sich das Gerät automatisch auf die Position "Kaffee bereit". Die Aktivierung des Filters ist erfolgt und wird auf dem Display durch einen Asteriskus unter der Funktion „Filter einsetzen“ im Menü angezeigt.

Austausch des Filters



Bei Anzeige der Meldung „FILTER AUSWECHSELN!“ oder nach Ablauf der zwei Monate Lebensdauer (siehe Kalender) oder wenn das Gerät 3 Wochen lang nicht benutzt wird, muss der Filter ausgewechselt werden:

1. Den verbrauchten Filter herausnehmen;
2. Den neuen Filter aus der Packung nehmen;
3. Den Cursor des Kalenders verschieben (siehe Abb. 30) um die nächsten zwei Gebrauchsmonate anzuzeigen (der Filter hat eine Lebensdauer von zwei Monaten);
4. Den Wassertank füllen;
5. Den Filter in den Wassertank geben und vollständig eintauchen, dabei neigen, um das Austreten der Blasen zu ermöglichen (Abb. 31).
6. Den Filter in die entsprechende Aufnahme (Abb. 32A) einsetzen und fest nach unten drücken, den Tank wieder mit dem Deckel (Abb. 32B) verschließen, dann den Tank wieder in die Maschine einsetzen;
7. Stellen Sie ein Gefäß unter den Heisswasserauslauf (Fassungsvermögen: mind. 100 ml).
8. Zum Zugriff auf das Menü die Taste **P** drücken;
9. Drehen Sie den Wahlschalter so weit, bis auf dem Display die Schrift „Filter austauschen“ angezeigt wird;
10. Die Taste  drücken;
11. Auf dem Display erscheint die Meldung „Bestätigen?“

12. Die Taste  zur Bestätigung der Auswahl drücken.
13. Auf dem Display erscheint die Meldung „Heisswasser... Bestätigen?“;
14. Erneut die Taste  zur Bestätigung der Auswahl drücken: Das Gerät beginnt mit der Heißwasserausgabe und das Display zeigt die Meldung „Bitte warten...“ an.
15. Sobald die Ausgabe beendet ist, geht das Gerät automatisch in „Kaffee bereit“ zurück. Jetzt ist der Filter aktiviert und die Maschine ist betriebsbereit.

Entfernen des Filters

Soll das Gerät ohne Filter benutzt werden, muss dieser entfernt und die Entfernung dem Gerät gemeldet werden. Dazu wie folgt vorgehen:

1. Den Tank und den verbrauchten Filter herausnehmen;
2. Die Taste **P** für den Zugang zum Menü drücken;
3. Den Wahldrehknopf (Abb. 8) drehen, bis auf dem Display die Schrift „Filter einsetzen“ erscheint;
4. Die Taste  drücken;
5. Das Display zeigt die Meldung "Deaktivieren?" an;
6. Die Taste  zur Bestätigung drücken und die Taste  um das Menü zu verlassen.

TECHNISCHE DATEN

Spannung:	220-240 V~ 50/60 Hz max. 10A
Leistungsaufnahme:	1450W
Druck:	15 bar
Max. Fassungsvermögen Wassertank:	1,8 L
Maße LxHxT:	238x340x430 mm
Kabellänge:	1,15 m
Gewicht:	9,1 kg
Max. Fassungsvermögen Kaffeebohnenbehälter:	150 g

CE Das Gerät entspricht den folgenden EG-Richtlinien:

- Stand-by-Richtlinie 1275/2008;
- Niederspannungsrichtlinien 2006/95/EG und nachfolgende Änderungen;
- EMV-Richtlinie 2004/108/EG und nachfolgende Änderungen;
- Die mit Nahrungsmitteln in Berührung kommenden Materialien und Gegenstände stimmen mit den Vorschriften der Europäischen Verordnung 1935/2004 überein.

ENTSORGUNG



Wichtiger Hinweis für die korrekte Entsorgung des Produkts in Übereinstimmung mit der EG-Richtlinie 2002/96/EG. Am Ende seiner Nutzzeit darf das Produkt NICHT zusammen mit dem Siedlungsabfall beseitigt werden. Es kann zu den eigens von den städtischen Behörden eingerichteten Sammelstellen oder zu den Fachhändlern, die einen Rücknahmeservice anbieten, gebracht werden. Die getrennte Entsorgung eines Haushaltsgerätes vermeidet mögliche negative Auswirkungen auf die Umwelt und die menschliche Gesundheit, die durch eine nicht vorschriftsmäßige Entsorgung bedingt sind. Zudem ermöglicht wird die Wiederverwertung der Materialien, aus denen sich das Gerät zusammensetzt, was wiederum eine bedeutende Einsparung an Energie und Ressourcen mit sich bringt. Zur Erinnerung an die Verpflichtung, die Elektrohaushaltsgeräte getrennt zu beseitigen, ist das Produkt mit einer Mülltonne, die durchgestrichen ist, gekennzeichnet.

ANGEZEIGTE MELDUNGEN AUF DEM DISPLAY

ANGEZEIGTE MELDUNG	MÖGLICHE URSACHE	ABHILFE
WASSERTANK FÜLLEN!	<ul style="list-style-type: none"> Das Wasser im Tank ist nicht ausreichend. 	<ul style="list-style-type: none"> Den Wassertank füllen und/oder korrekt einsetzen, indem Sie ihn fest hineindrücken, bis das Einrasten zu vernehmen ist (Abb. 3).
KAFFEESATZBEHÄLTER ENTLEREEN!	<ul style="list-style-type: none"> Der Kaffeesatzbehälter (A14) ist voll. 	<ul style="list-style-type: none"> Kaffeesatzbehälter und Abtropfschale entleeren und Reinigung durchführen, danach wieder einsetzen (Abb. 23). Wichtig: Bei Herausziehen der Abtropfschale muss der Kaffeesatzbehälter immer entleert werden, auch wenn er nur wenig gefüllt ist. Wird dieser Vorgang nicht ausgeführt, kann es bei der Zubereitung der nachfolgenden Kaffees geschehen, dass sich der Kaffeesatzbehälter mehr als vorgesehen füllt und die Maschine verstopft.
ZU FEIN GEMAHLEN MAHLWERK EINSTELLEN! <i>abwechselnd mit ...</i> WASSERAUSLAUF EINSETZEN und OK Drücken	<ul style="list-style-type: none"> Der Mahlgrad ist zu fein, sodass der Kaffee zu langsam oder überhaupt nicht herausläuft. 	<ul style="list-style-type: none"> Die Kaffeeausgabe wiederholen und den Drehknopf zur Einstellung des Mahlgrads (Abb. 10) um eine Position zur Nummer 7 hin nach rechts drehen, während das Mahlwerk in Betrieb ist. Sollte die Ausgabe nach Zubereitung von mindestens 2 Kaffees immer noch zu langsam erfolgen, die Korrektur durch Drehen des Drehknopfs zur Einstellung des Mahlgrads um eine Position wiederholen. (siehe Einstellung des Mahlwerks S. 13). Bei Fortbestehen des Problems sicherstellen, dass der Wassertank fest eingesetzt ist, die Taste  drücken und ein wenig Wasser aus dem Abgaberohr fließen lassen.
KAFFEESATZBEHÄLTER EINSETZEN!	<ul style="list-style-type: none"> Der Kaffeesatzbehälter wurde nach der Reinigung nicht eingesetzt. 	<ul style="list-style-type: none"> Die Abtropfschale herausnehmen und den Kaffeesatzbehälter einsetzen.
VORGEMAHLENE KAFFEE EINFÜLLEN!	<ul style="list-style-type: none"> Es wurde die Funktion „vorgemahlener Kaffee“ gewählt, aber das vorgemahlene Kaffeepulver wurde nicht eingefüllt. 	<ul style="list-style-type: none"> Das vorgemahlene Kaffeepulver in den Einfüllschacht füllen oder die Funktion vorgemahlen abwählen (Abb. 14).
BITTE ENTKALKEN!	<ul style="list-style-type: none"> Zeigt an, dass die Kaffeemaschine entkalkt werden muss. 	<ul style="list-style-type: none"> Das im Abschnitt „Entkalkung“ beschriebene Entkalkungsprogramm muss so schnell wie möglich durchgeführt werden (S. 19).
KAFFEEMENGE REDUZ.!	<ul style="list-style-type: none"> Es wurde zu viel Kaffee verwendet. 	<ul style="list-style-type: none"> Entweder durch Drücken des Drehknopfs  (Abb. 7) eine mildere Stärke auswählen oder die Kaffeepulvermenge reduzieren.
KAFFEEBOHNENBEHÄLTER FÜLLEN!	<ul style="list-style-type: none"> Es sind keine Kaffeebohnen mehr im Behälter. 	<ul style="list-style-type: none"> Den Kaffeebohnenbehälter füllen (Abb. 11).
	<ul style="list-style-type: none"> Der Einfüllschacht für den vorgemahlene Kaffee ist verstopft. 	<ul style="list-style-type: none"> Den Einfüllschacht mit Hilfe des Pinsels wie im Abschnitt „Reinigung des Kaffeepulvereinfüllschachts“ beschrieben, reinigen.
BRÜHGRUPPE EINSETZEN!	<ul style="list-style-type: none"> Die Brüheinheit wurde nach der Reinigung nicht wieder eingesetzt. 	<ul style="list-style-type: none"> Die Brüheinheit, wie im Abschnitt „Reinigung der Brüheinheit“ beschrieben, einsetzen.
TANK EINSETZEN!	<ul style="list-style-type: none"> Der Wassertank ist nicht korrekt eingesetzt. 	<ul style="list-style-type: none"> Den Wassertank korrekt durch festes Drücken nach unten einsetzen (Abb. 3B).
ALLGEMEINE STÖRUNG!	<ul style="list-style-type: none"> Das Maschineninnere ist sehr verschmutzt. 	<ul style="list-style-type: none"> Die Kaffeemaschine, wie im Abschnitt „Reinigung und Wartung“ beschrieben, sorgfältig reinigen. Wenn die Kaffeemaschine nach erfolgter Reinigung noch immer diese Meldung anzeigt, wenden Sie sich an eine Kundendienststelle.

ANGEZEIGTE MELDUNG	MÖGLICHE URSACHE	ABHILFE
FILTER AUSWECHSELN	<ul style="list-style-type: none"> Der Enthärterfilter ist verbraucht. 	<ul style="list-style-type: none"> Filter austauschen oder gemäß den Anleitungen im Abschnitt "Enthärterfilter" entfernen.
Taste CLEAN drücken	<ul style="list-style-type: none"> Es wurde gerade Milch ausgegeben und deshalb ist die Reinigung der internen Leitungen des Milchbehälters erforderlich. 	<ul style="list-style-type: none"> Taste CLEAN (Abb. 22) drücken und bis zum vollständigen Füllen des Fortschrittbalkens, der zusammen mit der Meldung "Reinigung im gang..." auf dem Display erscheint, gedrückt halten.
WASSERAUSLAUF EINSETZEN	<ul style="list-style-type: none"> Der Wasserauslauf ist nicht oder nicht korrekt eingesetzt 	<ul style="list-style-type: none"> Wasserauslauf (C5) fest einsetzen.
MILCHBEHÄLTER EINSETZEN	<ul style="list-style-type: none"> Der Milchbehälter ist nicht korrekt eingesetzt. 	<ul style="list-style-type: none"> Milchbehälter fest einsetzen (Abb. 19).

LÖSUNG DER PROBLEME

Nachstehend werden einige mögliche Betriebsstörungen aufgelistet. Wenn das Problem nicht entsprechend den Anweisungen behoben werden sollte, wenden Sie sich bitte an den Technischen Kundendienst.

PROBLEM	MÖGLICHE URSACHE	ABHILFE
Der Kaffee ist nicht heiß.	<ul style="list-style-type: none"> Die Tassen wurden nicht vorgewärmt. 	<ul style="list-style-type: none"> Die Tassen durch Ausspülen mit warmem Wasser vorwärmen (Merke: es kann die Funktion Heißwasser benutzt werden).
	<ul style="list-style-type: none"> Die Brüheinheit hat sich abgekühlt, weil nach der letzten Kaffeezubereitung 2/3 Minuten vergangen sind. 	<ul style="list-style-type: none"> Vor der Kaffeezubereitung die Brüheinheit durch einen Spülvorgang erwärmen, indem Sie die Taste  drücken.
	<ul style="list-style-type: none"> Die eingestellte Kaffeetemperatur ist niedrig. 	<ul style="list-style-type: none"> Über das Menü die Kaffeetemperatur auf hoch einstellen.
Der Kaffee ist dünn und hat wenig Crema.	<ul style="list-style-type: none"> Der Kaffee ist zu grob gemahlen. 	<ul style="list-style-type: none"> Den Drehknopf zur Einstellung des Mahlgrads um eine Position zur Nummer 1 hin nach links drehen, während das Mahlwerk in Betrieb ist (Abb. 10). Jeweils um eine Position vorrücken, bis eine zufriedenstellende Kaffeeausgabe erreicht wird. Die Wirkung ist erst nach 2 Kaffeeausgaben sichtbar. (siehe Abschnitt "Einstellung des Mahlwerks" S. 13).
	<ul style="list-style-type: none"> Der Kaffee ist nicht geeignet. 	<ul style="list-style-type: none"> Kaffee für Espressomaschinen verwenden.
Der Kaffee tritt zu langsam oder tröpfchenweise aus.	<ul style="list-style-type: none"> Der Kaffee ist zu fein gemahlen. 	<ul style="list-style-type: none"> Den Drehknopf für die Einstellung des Mahlgrades um eine Position nach rechts zur Nummer 7 hin drehen, während das Mahlwerk sich in Betrieb befindet (Abb. 10). Jeweils um eine Position vorgehen, bis die Ausgabe zufriedenstellend ist. Die Wirkung ist erst nach 2 Kaffeeausgaben sichtbar. (siehe Abschnitt „Einstellung des Mahlwerks“ S. 13).
Der Kaffee fließt nicht aus einem oder beiden Ausgüssen des Kaffeeauslaufs.	<ul style="list-style-type: none"> Die Löcher der Ausgüsse sind verstopft. 	<ul style="list-style-type: none"> Die Ausgüsse mit einem Zahnstocher durchstechen und reinigen (Abb. 26A).

PROBLEM	MÖGLICHE URSACHE	ABHILFE
Die Milch tritt nicht aus dem Ausgaberohr heraus	<ul style="list-style-type: none"> • Der Deckel des Milchbehälters ist schmutzig 	<ul style="list-style-type: none"> • Den Deckel des Milchbehälters wie im Abschnitt "Reinigung des Milchbehälters" beschrieben, reinigen.
Die Milch weist große Blasen auf oder spritzt aus dem Milchausgaberohr oder ist wenig aufgeschäumt	<ul style="list-style-type: none"> • Die Milch ist nicht kalt genug oder nicht teilentrahmt. 	<ul style="list-style-type: none"> • Vollentrahmte bzw. teilentrahmte Milch mit Kühlschranktemperatur (etwa 5°C) verwenden. Sollte das Resultat dennoch nicht zufrieden stellend sein, versuchen Sie es mit einer anderen Milchmarke.
	<ul style="list-style-type: none"> • Der Drehknopf für die Regulierung des Schaumes ist schlecht eingestellt. 	<ul style="list-style-type: none"> • Gemäß den Anweisungen des Abschnittes „Zubereitung von Milchgetränken“ regulieren.
	<ul style="list-style-type: none"> • Der Deckel oder der Drehknopf für die Regulierung des Schaumes des Milchbehälters sind schmutzig 	<ul style="list-style-type: none"> • Deckel und Drehknopf des Milchbehälters wie im Abschn. "Reinigung des Milchbehälters" beschrieben, reinigen.
	<ul style="list-style-type: none"> • Die Heisswasser-/Dampfdüse ist schmutzig 	<ul style="list-style-type: none"> • Die Düse wie im Abschnitt "Reinigung der Heisswasser-/Dampfdüse" beschrieben, reinigen.
Das Gerät schaltet sich nicht ein.	<ul style="list-style-type: none"> • Der Netzstecker ist nicht an die Steckdose angeschlossen. 	<ul style="list-style-type: none"> • Den Netzstecker an die Steckdose anschließen.
	<ul style="list-style-type: none"> • Der Hauptschalter (A8) ist nicht eingeschaltet. 	<ul style="list-style-type: none"> • Den Hauptschalter auf Position I stellen (Abb. 1).