

CafeRomantica

NICR646

Kaffee-/Espresso-Vollautomat
Bedienungsanleitung und Gebrauchstipps



NIVONA

Neue Lust auf Kaffee.

1

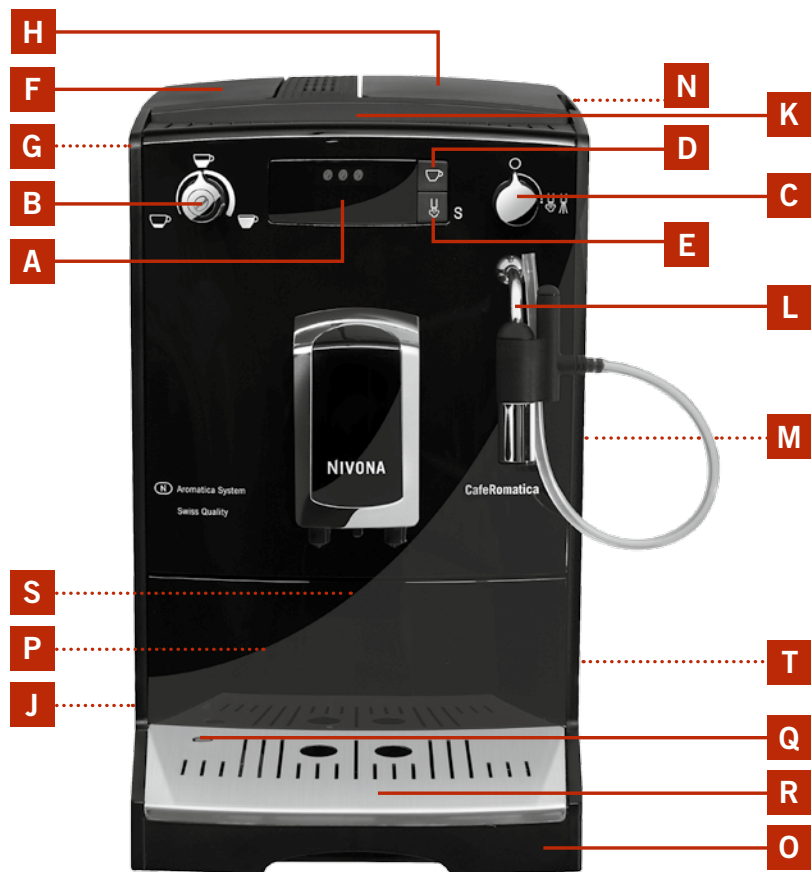

- A** Display
- B** Aroma- und Volumen-Wähler
- C** Dampf-Heisswasser-Drehknopf
- D** Kaffee-Taste
- E** Dampf- und Spül-Taste
- F** Abdeckung Wassertank
- G** Wassertank
- H** Abdeckung Bohnenbehälter
- J** Ein/Aus-Schalter
- K** Tassenabstellfläche
- L** Dampf-/Heisswasserdüse, Spumatore
- M** Service-Tür
- N** Klappe des Kaffeepulverschachts
- O** Tropfschale
- P** Tresterbehälter (innenliegend)
- Q** Füllstandsanzeiger für Tropfschale
- R** Tropfgitter
- S** Typschild (innenliegend, Tropfschale entnehmen)
- T** Kabelfach

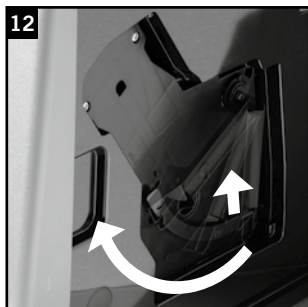
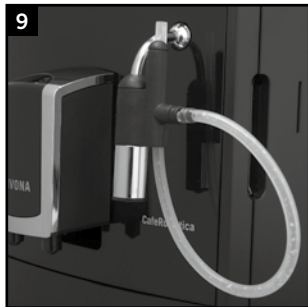
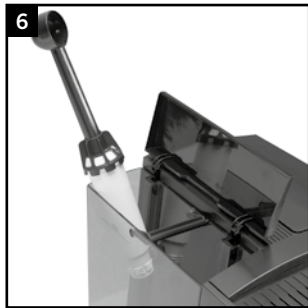
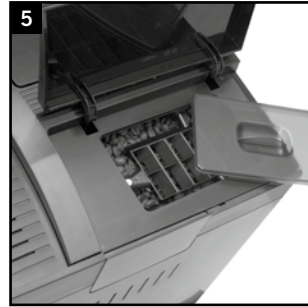
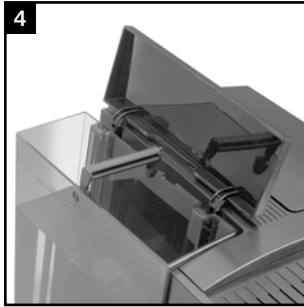
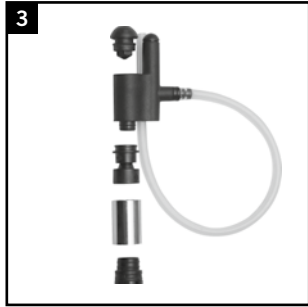

Display-Symbole



S1 Wassertank



S2 Auffangschale



S3 Aroma



S4 Pulverschacht



S5 Zwei Tassen



S6 Filter



S7 Entkalken



S8 Automatische Abschaltung



S9 Temperatur



S10 Spülen



S11 Reinigen



S12 Dampfventil

— — — S13 Balken

Liebe Kundin, lieber Kunde,

herzlichen Glückwunsch und vielen Dank, dass Sie sich für ein Qualitätsprodukt aus dem Hause NIVONA entschieden haben.

Um mit Ihrem NIVONA Apparat möglichst viel Freude zu haben, lesen Sie bitte diese Anleitung vor dem Gebrauch aufmerksam durch und beachten Sie bitte auch die Sicherheitshinweise vor der ersten Inbetriebnahme.

Bewahren Sie diese Anleitung bitte sorgfältig auf, Sie können sie so als Nachschlagewerk nutzen und an eventuelle Nachbesitzer des Apparates weitergeben.

Guten Kaffeegenuss und viel Freude mit Ihrem hochwertigen NIVONA Produkt wünschen Ihnen Ihr Fachhändler und Ihr Team von NIVONA.

gekauft bei

Ort, Datum

1. SICHERHEITSHINWEISE7

2. INBETRIEBNAHME8

2.1 Vorbereiten8

2.2 Die wichtigsten Bedienelemente9

2.3 Wasser und Bohnen einfüllen9

2.4 Apparat einschalten und System füllen.....10

2.5 Apparat mit Filter betreiben10

2.6 Apparat ohne Filter betreiben, Wasserhärte einstellen11

2.7 Automatische Ausschaltzeit einstellen12

2.8 Temperatur einstellen12

2.9 Automatische Aus-Spülung einstellen.....12

2.10 Mahlgrad einstellen13

2.11 Werkseinstellung wiederherstellen (Reset).....13

3. KAFFEE ZUBEREITEN13

3.1 Apparat einschalten14

3.2 Kaffeestärke wählen14

3.3 Wassermenge wählen14

3.4 Eine Tasse zubereiten14

3.5 Zwei Tassen zubereiten15

3.6 Pulverkaffee zubereiten.....15

3.7 Heisswasser zubereiten (z.B. für Tee)16

3.8 Milch aufschäumen und Cappuccino zubereiten.....16

4. REINIGEN UND PFLEGEN17

4.1 Filter wechseln.....17

4.2 System reinigen17

4.3 System entkalken18

4.4 Regelmäßig von Hand reinigen20

4.5 Brühinheit reinigen20

5. SYSTEM-MELDUNGEN21

6. PROBLEME SELBST BEHEBEN22

7. ERSATZTEILE/ZUBEHÖR23

8. KUNDENSERVICE, GARANTIE, UMWELTSCHUTZ.....23

9. TECHNISCHE DATEN24

1. Sicherheitshinweise

- Der Apparat darf nur für den vorgesehenen Zweck verwendet werden (Einsatz nur im Privathaushalt) und ist nicht für den gewerblichen Gebrauch bestimmt (siehe Garantiebedingungen). Andernfalls entfallen die Garantieansprüche.
- Betriebsspannung und Netzspannung müssen unbedingt übereinstimmen. Bitte beachten Sie das Typschild/den Aufkleber am Apparat (siehe Bild 1/S).
- Nehmen Sie den Apparat nicht in Betrieb, wenn das Netzkabel oder das Gehäuse beschädigt sind. Bringen Sie das Netzkabel nie mit heißen Teilen in Berührung.
- Ziehen Sie den Netzstecker nicht an dem Netzkabel aus der Steckdose.
- Beachten Sie unbedingt die Reinigungs- und Entkalkungshinweise! Bei Nichtbeachtung entfallen die Garantieansprüche.
- Achten Sie vor Wartung und Reinigung darauf, dass der Apparat ausgeschaltet und der Netzstecker gezogen ist.
- Stellen Sie den Apparat auf eine ebene, standfeste Oberfläche und benutzen Sie ihn nur in Innenräumen. Stellen Sie den Apparat nie auf heißen Oberflächen oder in der Nähe von offenen Flammen ab.
- Dieses Gerät kann von **Kindern** ab 8 Jahren und darüber sowie von Personen mit verringerten physischen, sensorischen oder mentalen Fähigkeiten oder Mangel an Erfahrung und Wissen benutzt werden, wenn sie beaufsichtigt oder bezüglich des sicheren Gebrauchs des Gerätes unterwiesen wurden und die daraus resultierenden Gefahren verstehen. **Kinder** dürfen nicht mit dem Gerät spielen. Reinigung und Wartung durch den Benutzer dürfen nicht durch Kinder vorgenommen werden, es sei denn, sie sind 8 Jahre oder älter und werden beaufsichtigt. Das Gerät und seine Anschlussleitung sind von Kindern jünger als 8 Jahre fernzuhalten.
- Bei längerer Abwesenheit über mehrere Tage ziehen Sie bitte immer den Netzstecker.
- Lassen Sie den Apparat nicht unnötig eingeschaltet. Tauchen Sie den Apparat nie in Wasser.
- Reinigen Sie den Apparat oder einzelne Apparateteile nie im Geschirrspüler. Bei Nichtbeachtung entfallen die Garantieansprüche.
- Bei einem Defekt ziehen Sie sofort den Netzstecker (nie an dem Netzkabel oder am Apparat selbst zerren).
- Bei falscher Bedienung, unsachgemäßem Gebrauch oder nicht fachgerechten Reparaturen wird keine Haftung für eventuelle Schäden übernommen. Die Garan-

teileleistungen entfallen in solchen Fällen.

- Verwenden Sie bitte die integrierte Kaffeemühle nur zum Mahlen von gerösteten und unbehandelten Kaffeebohnen, nicht für andere Lebensmittel! Achten Sie stets darauf, dass sich keine Fremdkörper in den Kaffeebohnen befinden – andernfalls entfallen die Garantieansprüche.
- Bei einer eventuell erforderlichen Reparatur (einschließlich Ersatz des Netzkabels!) des Apparates kontaktieren Sie bitte erst den Telefon-Service oder den Fachhändler, bei dem der Apparat erworben wurde – und senden Sie den Apparat nach Absprache und unter Beachtung des Punktes 8. dieser Bedienungsanleitung an den **NIVONA Zentralkundendienst, Südwestpark 90, D-90449 Nürnberg**
- Wenn das Netzkabel des Apparates beschädigt wird, muss es durch den Hersteller oder seinen Kundendienst oder eine ähnlich qualifizierte Fachkraft ersetzt werden, um Gefährdungen zu vermeiden.

⚠ Achtung: Reparaturen an elektrischen Apparaten dürfen nur von Fachkräften durchgeführt werden! Durch unsachgemäße Reparaturen können erhebliche Gefahren für den Benutzer entstehen! Wird der Apparat zweckentfremdet oder falsch bedient bzw. gewartet, so kann keine Haftung für eventuelle Schäden übernommen werden!

⚠ Achtung: Die Betätigung des Ein-/Aus-Schalters (Bild 1/J) während des Brühvorgangs kann den Apparat beschädigen! Schalten Sie erst ab, wenn sich der Apparat im Ruhezustand befindet!

⚠ Achtung: Verbrennungsgefahr! Beim Bezug von Dampf oder Heißwasser kann es vorkommen, dass am Anfang heißes Wasser aus der Dampf-/Heißwasserdüse bzw. dem Spumatore (Bild 1/L) spritzt: Den Auslauf, die Dampf-/Heißwasserdüse und den Spumatore nur im abgekühlten Zustand anfassen.

CE – Dieser Apparat entspricht den gültigen EG-Richtlinien.

2. Inbetriebnahme

(Bitte unbedingt vor der ersten Kaffee-Zubereitung lesen!)

2.1 Vorbereiten

→ Nehmen Sie den Apparat und alle mitgelieferten Teile vorsichtig aus der Verpackung.

Die folgenden Teile sind im Lieferumfang enthalten:

- Bedienungsanleitung
- Garantiekarte
- Portionierlöffel mit Montagehilfe für den Filtereinsatz

- zwei Reinigungstabletten
- ein Claris-Filter
- ein Teststreifen für die Wasserhärte

ⓘ Hinweis: Der Apparat sollte für einen eventuellen Kundendienst-Service in der kompletten Originalverpackung per Post versendet werden. Bewahren Sie die Verpackung inklusive Styropor-Komponenten deshalb bitte komplett auf.

- Stellen Sie den Apparat auf eine ebene, trockene und geeignete Arbeitsfläche.
- Schließen Sie ihn an eine fachgerecht installierte Steckdose an.
- Ihr Apparat besitzt ein Kabelfach - falls die Zuleitung zur Steckdose zu lang ist, können Sie die nicht benötigte Kabellänge in das Fach an der Rückseite schieben (Bild 1/T).

2.2 Die wichtigsten Bedienelemente

Bevor Sie die Grundeinstellungen vornehmen und das erste Getränk zubereiten, machen Sie sich bitte zunächst mit den wichtigsten Bedienelementen Ihres Apparates vertraut.

- **Ein-/Aus-Schalter** (Bild 1/J): Durch Drücken schalten Sie den Apparat ein, durch erneutes Drücken wieder aus.
- **Aroma- und Volumen-Wähler** (Bild 1/B): Durch mehrmaliges kurzes Drücken auf das Bohnensymbol verändern Sie das Aroma von mild (eine Bohne im Display) über normal (zwei Bohnen im Display) bis stark (drei Bohnen im Display) und anschließend wieder mit mild beginnend. Durch Drehen im Uhrzeigersinn erhöhen Sie die Wassermenge je Tasse, durch Drehen gegen den Uhrzeigersinn verringern Sie die Wassermenge je Tasse.
- **Dampf-Heißwasser-Drehknopf** (Bild 1/C): Stellen Sie vor Betätigung ein Gefäß unter die Dampf-/Heißwasserdüse / den Spumatore (Bild 1/L).
- Durch Drehen im Uhrzeigersinn bis zum Anschlag öffnen Sie das Ventil zum Bezug von Heißwasser oder Dampf. Durch Drehen gegen den Uhrzeigersinn bis zum Anschlag stoppen Sie den Bezug.
- **Kaffee-Taste** (Bild 1/D): Stellen Sie vor Betätigung eine oder zwei Tassen unter den Auslauf (Bild 7 und 8). Durch einmaliges Drücken beziehen Sie eine Tasse Kaffee, durch zweimaliges Drücken unmittelbar hintereinander beziehen Sie zwei Tassen Kaffee.
- **Dampf- und Spül-Taste** (Bild 1/E): Wenn das Symbol S10 **S** leuchtet, starten Sie durch Drücken den Spülvorgang. Wenn das Symbol S10 **S** nicht leuchtet, starten Sie durch Drücken das Aufheizen auf Dampftemperatur. Halten Sie die Taste länger als 3 Sekunden gedrückt, so gelangen Sie in das Menü der Grundeinstellungen. Drücken Sie die Taste erneut länger als 3 Sekunden, so verlassen Sie das Menü wieder.
- **höhenverstellbarer Auslauf**: Durch Verschieben nach oben oder unten passen Sie den Auslauf an die Höhe Ihrer Tassen oder Gläser an.

2.3 Wasser und Bohnen einfüllen

- Öffnen Sie die Abdeckung auf der linken Geräteseite (Bild 1/F) und entnehmen Sie den Wassertank (Bild 4). Spülen Sie ihn mit kaltem, klarem Leitungswasser aus.
- Füllen Sie den Wassertank bis zur Maximal-Markierung und setzen Sie ihn wieder in den Apparat ein. Achten Sie darauf, dass der Wassertank beim Einsetzen richtig einrastet.

⚠ Achtung: Füllen Sie immer nur klares, kaltes Wasser in den Wassertank! Nie kohlenstoffhaltiges Wasser oder andere Flüssigkeiten verwenden! Bei Nichtbeachtung entfallen die Garantieansprüche.

- Öffnen Sie die Abdeckung des Bohnenbehälters an der rechten Geräteseite (Bild 1/H). Füllen Sie ausschließlich unbehandelte, geröstete Kaffeebohnen ein (Bild 5). Schließen Sie die Abdeckung wieder.

⚠ Achtung: Verwenden Sie keine Bohnen, die während oder nach der Röstung mit Zusätzen wie Zucker oder ähnlichem behandelt wurden. Dies kann zu Beschädigungen des Mahlwerkes führen. Die daraus entstehenden Reparaturkosten sind nicht über die Garantieleistung abgedeckt.

2.4 Apparat einschalten und System füllen

i Hinweis: Produktionsbedingt kann es bei der ersten Inbetriebnahme vorkommen, dass die Leitungen im Apparat noch leer sind. Der Apparat zeigt dies wie folgt an: Das Symbol S12  erscheint, nachdem der Apparat mit dem Ein/Aus-Schalter (Bild 1/J) eingeschaltet wurde.

- Schließen Sie den Netzstecker an eine fachgerecht installierte Steckdose an.
- Schalten Sie den Apparat mit dem Ein/Aus-Schalter (Bild 1/J) ein.

Nach kurzer Zeit leuchtet das Symbol S12  im Display.

- Stellen Sie nun ein genügend großes Gefäß (min. 0,5l) unter die Dampf-/Heisswasserdüse / den Spumatore (Bild 1/L) und drehen Sie den Dampf-Heißwasser-Drehknopf (Bild 1/C) im Uhrzeigersinn bis zum Anschlag.

Das System wird nun mit Wasser gefüllt und über die Dampf-/Heisswasserdüse / den Spumatore durchgespült. Dieser Vorgang stoppt automatisch.

- Drehen Sie danach den Dampf-Heißwasser-Drehknopf (Bild 1/C) gegen den Uhrzeigersinn bis zum Anschlag.

Danach leuchtet das Symbol S10 **S**.

- Drücken Sie die Dampf- und Spül-Taste (Bild 1/E).

Ihr Apparat ist nun betriebsbereit.

2.5 Apparat mit Filter betreiben

Entscheiden Sie, ob Sie den Apparat mit oder ohne Filter betreiben möchten.

Im Lieferumfang ist ein Claris-Filter enthalten. Bei Einsatz dieses Filters müssen Sie Ihren Apparat weniger oft entkalken, da der Filter das Wasser enthärtet. Die werkseitige Grundeinstellung ist auf „Filter Nein“ eingestellt.

- Entleeren Sie den Wassertank (Bild 4) und schrauben Sie den Filter mit der Montagehilfe am Ende des Portionierlöffels (Bild 6) vorsichtig in die dafür vorgesehene Halterung im Wassertank ein.

⚠ Achtung: Nicht überdrehen oder abknicken.

- Füllen Sie den Tank mit frischem Wasser und setzen Sie ihn wieder in den Apparat ein.
- Halten Sie die Dampf- und Spül-Taste (Bild 1/E) länger als 3 Sekunden gedrückt, um in das Menü der Grundeinstellungen zu gelangen.

Es leuchten das Symbol S7  und bis zu 4 Balken am unteren Rand des Displays.

- Drücken Sie die Kaffee-Taste (Bild 1/D) bis das Symbol S6  erscheint, damit der Apparat erkennt, dass der Filter eingesetzt ist.
- Drücken Sie die Dampf-Spül-Taste (Bild 1/E) zur Bestätigung Ihrer Einstellung.

Im Display blinkt das Symbol S6  und leuchtet das Symbol S12 .

- Stellen Sie ein genügend großes Gefäß (mindestens 0,5l) unter die Dampf-/Heisswasserdüse / den Spumatore (Bild 1/L) und drehen Sie den Dampf-Heisswasser-Drehknopf (Bild 1/C) im Uhrzeigersinn bis zum Anschlag.

Das System wird jetzt gespült. Im Display blinkt das Symbol S6 .

- Warten Sie bis nach einiger Zeit kein Wasser mehr aus der Dampf-/Heisswasserdüse / dem Spumatore kommt.

Im Display leuchtet das Symbol S12 .

- Drehen Sie den Dampf-Heisswasser-Drehknopf (Bild 1/C) gegen den Uhrzeigersinn zurück bis zum Anschlag.

Im Display erscheinen eine, zwei oder drei Bohnen je nach Vor-Einstellung. Der Apparat ist nun betriebsbereit.

i Hinweis: Wenn Sie den Apparat mit Filter betreiben, wird Geräte-intern die Wasserhärte automatisch auf Stufe 1 gestellt! Sie müssen dann Ihren Apparat seltener - aber immer nach Aufforderung und immer mit ENTNOMMENEM FILTER - entkalken.

Nach dem Bezug von ca. 50 l Wasser ist die Wirkung des Filters erschöpft (Filter wechseln siehe Punkt 4.1).

⚠ Achtung: Auch wenn das Display nicht „Filter wechseln“ durch das Symbol S6  anzeigt, muss auch bei nur seltenem Gebrauch des Apparates der Filter nach spätestens zwei Monaten gewechselt werden (siehe Punkt 4).

2.6 Apparat ohne Filter betreiben, Wasserhärte einstellen

Je nach Wasserhärte in Ihrer Region muss der Apparat früher oder später entkalkt werden. Damit das System rechtzeitig anzeigen kann, wann eine Entkalkung notwendig ist, müssen Sie vor der ersten Benutzung die korrekte Wasserhärte einstellen.

Beim Betrieb mit Filter und der entsprechenden Einstellung (siehe oben) stellt sich die Wasserhärte automatisch auf Stufe 1 ein.

Testen Sie die Qualität Ihres Wassers zuerst mit dem beigelegten Teststreifen:



- Tauchen Sie den Teststreifen kurz ins Wasser und schütteln Sie ihn leicht ab.
- Nach ca. einer Minute können Sie das Testergebnis ablesen, indem Sie die roten Punkte auf dem Teststreifen zählen.
- Die verschiedenen Stufen sind wie folgt aufgeteilt und einstellbar:
Teststreifen / Härtegrad = Display
 1 roter Punkt / 1–7° = STUFE 1 = 1 roter Balken
 2 rote Punkte / 8–14° = STUFE 2 = 2 rote Balken
 3 rote Punkte / 15–21° = STUFE 3 = 3 rote Balken
 4 rote Punkte / >21° = STUFE 4 = 4 rote Balken

i Hinweis: Wenn sich am Teststreifen kein Punkt rot verfärbt, stellen Sie die Stufe 1 ein.

⚠ Achtung: Wenn Sie den Apparat ohne Filter betreiben wollen, muss die Wasserhärte eingestellt werden. Das ist wichtig, weil ohne Filter je nach Wasserhärte die Entkalkung öfter durchgeführt werden muss (Werkseitig wird der Apparat in der Einstellung „Betrieb ohne Filter; Stufe 3 für die Wasserhärte“ ausgeliefert!).

- Halten Sie die Dampf- und Spül-Taste (Bild 1/E) länger als 3 Sekunden gedrückt, um in das Menü der Grundeinstellungen zu gelangen.

Es leuchten das Symbol S7  und bis zu 3 rote Balken am unteren Rand des Displays.

- Durch wiederholtes kurzes Drücken der Kaffee-Taste (Bild 1/D) erhöhen Sie die Anzahl der Balken am unteren Rand des Displays jeweils um einen Balken. Stellen Sie die Stufe für Ihre Wasserhärte gemäß der Anzahl der roten Balken ein.
- Drücken Sie die Dampf-Spül-Taste (Bild 1/E) zur Bestätigung Ihrer Einstellung. Im Display blinkt das Symbol S13  und leuchtet das Symbol S7 .
- Halten Sie die Dampf- und Spül-Taste (Bild 1/E) länger als 3 Sekunden gedrückt, um das Menü der Grundeinstellungen zu verlassen.

Im Display erscheinen eine, zwei oder drei Bohnen je nach Vor-Einstellung. Der Apparat ist nun betriebsbereit.

2.7 Automatische Ausschaltzeit einstellen

Mit dieser Funktion können Sie einstellen, nach welcher Zeit ab der letzten Benutzung der Apparat automatisch abschalten soll. Die werkseitige Grundeinstellung ist „nach 5 Minuten“.

- Halten Sie die Dampf- und Spül-Taste (Bild 1/E) länger als 3 Sekunden gedrückt, um in das Menü der Grundeinstellungen zu gelangen. Lassen Sie die Taste los.
- Drücken Sie die Dampf- und Spül-Taste (Bild 1/E) wiederholt nur kurz, bis das Symbol S8  erscheint.
- Zur Veränderung der Ausschaltzeit drücken Sie die Kaffee-Taste (Bild 1/D) wiederholt nur kurz.

Dabei erhöhen Sie die Anzahl der Balken am unteren Rand des Displays jeweils um einen Balken. Stellen Sie die Stufe für Ihre gewünschte Ausschaltzeit gemäß der Anzahl der roten Balken ein. Dabei bedeutet:

- 1 Balken = automatische Ausschaltzeit nach 5 Minuten
- 2 Balken = automatische Ausschaltzeit nach 30 Minuten
- 3 Balken = automatische Ausschaltzeit nach 70 Minuten

- Drücken Sie die Dampf- und Spül-Taste (Bild 1/E) zur Bestätigung Ihrer Einstellung. Im Display blinken die roten Balken kurz.
- Halten Sie die Dampf- und Spül-Taste (Bild 1/E) gleichzeitig länger als 3 Sekunden gedrückt, um das Menü der Grundeinstellungen zu verlassen.

Im Display erscheinen eine, zwei oder drei Bohnen je nach Vor-Einstellung. Der Apparat ist nun betriebsbereit.

2.8 Temperatur einstellen

Sie können je nach Wunsch die Kaffeetemperatur auf „Normal“, „Hoch“ oder „Maximum“ einstellen. Die werkseitige Grundeinstellung ist „Hoch“.

- Halten Sie die Dampf- und Spül-Taste (Bild 1/E) länger als 3 Sekunden gedrückt, um in das Menü der Grundeinstellungen zu gelangen.
- Drücken Sie die Dampf- und Spül-Taste (Bild 1/E) wiederholt nur kurz, bis das Symbol S9  erscheint.
- Zur Veränderung der Temperatur drücken Sie die Kaffee-Taste (Bild 1/D) wiederholt nur kurz.

Dabei erhöhen Sie die Anzahl der Balken am unteren Rand des Displays jeweils um einen Balken. Stellen Sie die Stufe für Ihre gewünschte Temperatur gemäß der Anzahl der roten Balken ein. Dabei bedeutet:

- 1 Balken = Temperatur „Normal“
- 2 Balken = Temperatur „Hoch“
- 3 Balken = Temperatur „Maximum“

Nach 3 Balken beginnt die Anzeige wieder bei einem Balken.

- Drücken Sie die Dampf- und Spül-Taste (Bild 1/E) zur Bestätigung Ihrer Einstellung. Im Display blinken die roten Balken kurz.
- Halten Sie die Dampf- und Spül-Taste (Bild 1/E) gleichzeitig länger als 3 Sekunden gedrückt, um das Menü der Grundeinstellungen zu verlassen.

Im Display erscheinen eine, zwei oder drei Bohnen je nach Vor-Einstellung. Der Apparat ist nun betriebsbereit.

2.9 Automatische Aus-Spülung einstellen

Optional können Sie das automatische Spülen nach dem Ausschalten des Apparates aktivieren. Dies dient der zusätzlichen Hygiene.

Die werkseitige Grundeinstellung ist „Aus“.

- Halten Sie die Dampf- und Spül-Taste (Bild 1/E) länger als 3 Sekunden gedrückt, um in das

Menü der Grundeinstellungen zu gelangen.

- Drücken Sie die Dampf- und Spül-Taste (Bild 1/E) wiederholt nur kurz, bis das Symbol S10  erscheint
- Zur Veränderung der Einstellung drücken Sie die Kaffee-Taste (Bild 1/D) wiederholt nur kurz.

Dabei erhöhen Sie die Anzahl der Balken am unteren Rand des Displays jeweils um einen Balken. Stellen Sie die Stufe für Ihre gewünschte Einstellung gemäß der Anzahl der roten Balken ein. Dabei bedeutet:

- 1 Balken = Ausschaltspülung „Aus“
- 2 Balken = Ausschaltspülung „Ein“

Nach 2 Balken beginnt die Anzeige wieder bei einem Balken.

- Drücken Sie die Dampf-Spül-Taste (Bild 1/E) zur Bestätigung Ihrer Einstellung. Im Display blinken die roten Balken kurz.
- Halten Sie die Dampf- und Spül-Taste (Bild 1/E) länger als 3 Sekunden gedrückt, um das Menü der Grundeinstellungen zu verlassen.

Im Display erscheinen eine, zwei oder drei Bohnen je nach Vor-Einstellung. Der Apparat ist nun betriebsbereit.

2.10 Mahlgrad einstellen

 **Achtung: Der Mahlgrad darf nur bei laufendem Mahlwerk verstellt werden.**

Je nach Röstung Ihrer Kaffeebohnen können Sie das Mahlwerk entsprechend anpassen. Wir empfehlen Ihnen, das Mahlwerk immer auf einer mittleren Einstellung zu belassen.

Für eine Veränderung des Mahlgrads gehen Sie bitte wie folgt vor:

- Öffnen Sie die Service-Tür rechts am Gehäuse (Bild 1/M).

Der Regler für den Mahlgrad befindet sich oben rechts (Bild 11).

- Stellen Sie eine Tasse unter den Kaffeeauslauf.
- Drücken Sie die Kaffee-Taste (Bild 1/D).
- **Während die Mühle malt**, verändern Sie den Mahlgrad durch Verschieben des Reglers (Bild 11).

Je kleiner der Punkt, desto feiner das Kaffeepulver. Dabei gilt:

- helle Röstung braucht eine feinere Einstellung (Regler weiter links),
- dunkle Röstung braucht eine gröbere Einstellung (Regler weiter rechts).

Probieren Sie die für Sie am besten passende Einstellung gemäß Ihrer persönlichen Geschmacksempfindung aus.

- Schließen Sie die Service-Tür wieder, führen Sie dabei die Zapfen am hinteren Ende der Service-Tür in die Aussparungen. Drücken Sie dann die Service-Tür sanft, bis sie rundherum eingerastet ist, zu.

2.11 Werkseinstellung wiederherstellen (Reset)

Zur Wiederherstellung der Werkseinstellung verfahren Sie wie folgt:

- Schalten Sie den Apparat ein.
- Drücken Sie die Dampf- und Spültaste (Bild 1/E) und die Kaffee-Taste (Bild 1/D) gleichzeitig länger als drei Sekunden.
- Im Display blinken alle roten Balken kurz

Die Werkseinstellung ist nun wieder hergestellt.

3. Kaffee zubereiten

-  **Hinweis: Werksmäßig ist der Apparat so eingestellt, dass Sie sofort den ersten Kaffee beziehen können. Wir empfehlen Ihnen aber, die wichtigsten Grundeinstellungen gemäß Ihren Bedürfnissen vorzunehmen. Führen Sie deshalb zuerst die im Kapitel 2. „Inbetriebnahme“ erläuterten Schritte aus!**

i **Hinweis:** Bei der ersten Benutzung oder wenn der Apparat längere Zeit nicht in Betrieb war, hat der erste Kaffee noch nicht das volle Aroma und sollte nicht getrunken werden.

3.1 Apparat einschalten

Wenn Sie die Inbetriebnahme (Punkt 2.) durchgeführt haben, verfahren Sie für alle folgenden Einschaltvorgänge wie folgt:

→ Schalten Sie den Apparat mit dem Ein/Aus-Schalter (Bild 1/J) ein.

Im Display blinken die 5 roten Balken. Wenn der Apparat aufgeheizt ist, erscheint im Display das Symbol S10 **S**.

→ Drücken Sie die Dampf- und Spül-Taste (Bild 1/E).

Das System wird nun durchgespült. Danach ist der Apparat betriebsbereit. Im Display erscheinen ein, zwei oder drei Bohnen je nach Vor-Einstellung.

i **Hinweis:** Wenn Sie das Gerät längere Zeit nicht benutzen (z.B. wegen einer Urlaubsreise), schalten Sie das Gerät mit dem Ein/Aus-Schalter (Bild 1/J) aus und ziehen Sie den Stecker aus der Steckdose.

3.2 Kaffeestärke wählen

Je nach Geschmack kann die Kaffeestärke in drei Stufen eingestellt werden, die im Display angezeigt werden:

MILD, das Display zeigt eine Bohne, ca. 7 g Kaffeepulver für z.B. Milchkaffee, Cappuccino;

NORMAL, das Display zeigt zwei Bohnen, ca. 9 g Kaffeepulver für z.B. Café Creme;

STARK, das Display zeigt drei Bohnen, ca. 11 g Kaffeepulver für z.B. Espresso, starken Kaffee.

Sobald der Apparat betriebsbereit ist, zeigt das Display die letzte Einstellung bzw. die werksseitige Einstellung.

→ Sie können die Einstellung ändern, indem Sie den Aroma- und Volumen-Wähler (Bild 1/B) wiederholt kurz drücken. So verändern Sie das Aroma von mild (eine Bohne im Display) über normal (zwei Bohnen im Display) bis stark (drei Bohnen im Display) und anschließend wieder mit mild beginnend.

3.3 Wassermenge wählen

→ Durch Drehen des Aroma- und Volumen-Wählers (Bild 1/B) können Sie die Flüssigkeitsmenge stufenlos dosieren (Tassensymbol links unten für wenig Wasser, gefülltes Tassensymbol rechts unten für viel Wasser).

3.4 Eine Tasse zubereiten

Nachdem Sie die Kaffeestärke (siehe Punkt 3.2) und die Wassermenge (siehe Punkt 3.3) gewählt haben,

→ stellen Sie eine Tasse zentral unter den Kaffeeauslauf (Bild 7).

Der Kaffeeauslauf ist höhenverstellbar und kann der Größe der Tasse angepasst werden.

→ Drücken Sie kurz die Kaffee-Taste (Bild 1/D).

Der Apparat beginnt jetzt mit dem Mahl-, Vorbrüh- und Brühvorgang.

Der Brühvorgang kann jederzeit durch erneutes Drücken der Kaffee-Taste abgebrochen werden.

⚠ Achtung: Wenn Sie das erste Mal einen Kaffee zubereiten, ist die Mahlkammer noch leer. Es kann vorkommen, dass nach der ersten Mahlung das Symbol S3 **000** blinkt und der Apparat keinen Kaffee macht.

→ Drücken Sie in diesem Fall einfach noch einmal die Kaffee-Taste (Bild 1/D).

👉 Tipp: Die Wassermenge kann während des laufenden Prozesses verändert werden. Probieren Sie je nach Tassengröße und individuellem Geschmack die für Sie beste Einstellung aus.

👉 Tipp: Damit Sie sich besser merken können, wie viel Wasser für Ihren Geschmack oder Ihre Tassengröße ideal ist, gehen Sie beim ersten Kaffeebezug wie folgt vor:

→ Drehen Sie den Aroma- und Volumen-Wähler (Bild 1/B) auf folgende Positionen:

- bei einer kleinen Espresso-Tasse auf die Mitte,
- bei einer großen Tasse ganz nach rechts.

→ Drücken Sie die Kaffee-Taste (Bild 1/D).

Der Apparat beginnt mit der Kaffeezubereitung.

→ Kurz bevor die gewünschte Kaffeemenge erreicht ist, drehen Sie den Aroma- und Volumen-Wähler (Bild 1/B) langsam nach links, bis der Apparat die Zubereitung stoppt.

Merken Sie sich für künftige Brühvorgänge die Position des Aroma- und Volumen-Wählers (Bild 1/B) für die jeweilige Tassengröße.

3.5 Zwei Tassen zubereiten

Nachdem Sie die Kaffeestärke (siehe Punkt 3.2) und die Wassermenge (siehe Punkt 3.3) gewählt haben,

→ stellen Sie zwei Tassen unter den Kaffeeauslauf (Bild 8).

Der Kaffeeauslauf ist höhenverstellbar und kann der Größe der Tassen angepasst werden.

→ Drücken Sie die Kaffee-Taste (Bild 1/D) zweimal hintereinander.

Das Display zeigt das Symbol S5 **☕**.

Der Apparat beginnt jetzt mit dem Mahl-, Vorbrüh- und Brühvorgang.

Der Brühvorgang kann jederzeit durch erneutes Drücken der Kaffee-Taste (Bild 1/D) abgebrochen werden.

Bei der Zubereitung von zwei Tassen werden automatisch zwei Mahlvorgänge nacheinander durchgeführt.

⚠ Achtung: Wenn Sie das erste Mal einen Kaffee zubereiten, ist die Mahlkammer noch leer. Es kann vorkommen, dass nach der ersten Mahlung das Symbol S3 **000** blinkt und der Apparat keinen Kaffee macht.

→ Drücken Sie in diesem Fall einfach noch einmal die Kaffee-Taste (Bild 1/D).

i **Hinweis:** Sollte genau zwischen den zwei Mahlvorgängen kein Wasser oder keine Bohnen mehr vorhanden sein oder die Schalen geleert werden müssen, wird dies durch die entsprechenden Symbole im Display angezeigt. Der zweite Kaffee wird dann nicht mehr zubereitet. Befolgen Sie die Anzeige und drücken Sie danach für den zweiten Kaffee noch einmal die Kaffee-Taste (Bild 1/D).

3.6 Pulverkaffee zubereiten

→ Drehen Sie den Aroma- und Volumen-Wähler (Bild 1/B) auf die gewünschte Wassermenge für eine Tasse.

→ Öffnen Sie die Klappe zum Kaffeepulverschacht (Bild 1/N). Das Symbol S4 **☕** blinkt.

→ Füllen Sie einen gestrichene Dosierlöffel Kaffeepulver ein und schließen Sie den Deckel wieder.

Das Symbol S4 **☕** leuchtet.

→ Stellen Sie eine oder zwei Tassen unter den Kaffeeauslauf (Bild 7 oder 8) und drücken Sie die Kaffee-Taste (Bild 1/D) einmal bzw. zweimal.

Der Apparat startet den Vorbrüh- und Brühvorgang - ohne Mahlvorgang.

i **Hinweis:** Sollten Sie den Pulverschacht aus Versehen geöffnet haben, oder Sie drücken die Kaffee-Taste nicht, nachdem Sie Kaffeepulver eingefüllt haben, spült der Apparat automatisch eine Minute nachdem der Deckel wieder geschlossen wurde. Der Apparat ist dann wieder betriebsbereit.

⚠ Achtung: Der Einfüllschacht ist kein Vorratsbehälter. Füllen Sie deshalb nie mehr als eine Portion in den Schacht und verwenden Sie nur frisches oder vakuumverpacktes Pulver von gemahlene Kaffeebohnen. Wasserlöslicher Instant-Kaffee darf nicht verwendet werden!

3.7 Heisswasser zubereiten (z.B. für Tee)

- Halten Sie eine Tasse unter die Dampf-/Heisswasserdüse / den Spumatore (Bild 1/L).
- Drehen Sie den Dampf-Heißwasser-Drehknopf (Bild 1/C) im Uhrzeigersinn.
- Füllen Sie die Tasse bis zur gewünschten Menge und drehen Sie dann den Drehknopf wieder gegen den Uhrzeigersinn in die 0-Stellung.

⚠ Achtung: Verbrennungsgefahr! Das austretende Wasser kann spritzen! Die Dampf-/Heisswasserdüse / der Spumatore wird während des Gebrauchs sehr heiß. Lassen Sie die Dampf-/Heisswasserdüse / den Spumatore für einige Minuten abkühlen bevor Sie ihn anfassen. Fassen Sie ihn nur an den Gummiteilen an.

i Hinweis: Sie können für ca. 2 Min. Heisswasser beziehen. Danach schaltet der Apparat den Vorgang automatisch ab. Durch Zurück- und Vordrehen des Dampf-Heisswasser-Drehknopfes startet der Vorgang erneut.

3.8 Milch aufschäumen und Cappuccino zubereiten

Mit der speziellen Aufschäumhilfe „Spumatore“ (Bild 1/L) können Sie Milch direkt aus der Tüte oder aus einem Gefäß in die Tasse aufschäumen.

- Tauchen Sie den Ansaugschlauch (Bild 9 und 10) direkt in die Milch (in das Gefäß oder direkt in die Milchtüte).
- Stellen Sie eine Tasse unter den „Spumatore“.
- Drücken Sie dann die Dampf- und Spül-Taste (Bild 1/E).

Während der Aufheizzeit blinken am unteren Rand des Displays 5 rote Balken. Sobald das Symbol S12  leuchtet, können Sie Dampf beziehen und Milch aufschäumen.

⚠ Achtung: Zuerst tritt etwas Wasser aus, dann kommt Milchschaum.

- Sobald Sie die gewünschte Menge Milchschaum bezogen haben, drehen Sie den Dampf-Heißwasser-Drehknopf (Bild 1/C) gegen den Uhrzeigersinn auf die 0-Stellung.
- Warten die letzten Milchtropfen ab, bevor Sie die Tasse unter den Kaffeeauslauf stellen.
- Drücken Sie anschließend die Dampf- und Spül-Taste (Bild 1/E).

Der Apparat schaltet wieder auf Kaffeebetrieb zurück.

- Stellen Sie nun die Tasse mit der aufgeschäumten Milch unter den Kaffeeauslauf (Bild 7) und beziehen Sie die gewünschte Kaffeemenge wie unter Punkt 3.4 beschrieben.

i Hinweis: Sie können für ca. 2 Min. Dampf beziehen. Danach schaltet der Apparat den Vorgang automatisch ab. Durch Zurück- und Vordrehen des Drehknopfes (Bild 1/C) setzen Sie den Vorgang fort.

⚠ Achtung: Getrocknete Milchrückstände am Spumatore sind schwer zu entfernen. Reinigen Sie alles sofort nach dem Abkühlen!

- Füllen Sie dazu einen Behälter mit klarem Wasser und tauchen Sie den Ansaugschlauch hinein.
- Stellen Sie ein leeres Gefäß unter den Spumatore (Bild 1/L).
- Drücken Sie dann die Dampf- und Spül-Taste (Bild 1/E).

Während der Aufheizzeit blinken am unteren Rand des Displays 5 rote Balken. Sobald das Symbol S12  leuchtet, können Sie Dampf beziehen.

- Drehen Sie nun den Dampf-Heißwasser-Drehknopf (Bild 1/C) im Uhrzeigersinn.

⚠ Achtung: Zuerst tritt etwas Wasser aus, dann kommt Dampf.

- Beziehen Sie so lange Wasser, bis nur noch sauberes Wasser-/Dampfgemisch austritt.
- Drehen Sie den Dampf-Heißwasser-Drehknopf (Bild 1/C) gegen den Uhrzeigersinn auf die 0-Stellung.

- Drücken Sie anschließend die Dampf- und Spül-Taste (Bild 1/E).

Der Apparat schaltet wieder auf Kaffeebetrieb zurück.

⚠ Achtung: Von Zeit zu Zeit (im Idealfall vor jeder längeren Zubereitungspause, auf jeden Fall aber regelmäßig!) muss der Spumatore zur optimalen Reinigung komplett in seine Einzelteile zerlegt (Bild 3) und diese dann unter klarem Wasser gereinigt werden.

4. Reinigen und Pflegen

⚠ Achtung: Aufforderungen zur Reinigung oder Pflege zeigt Ihr Apparat durch ein Display-Symbol an. Befolgen Sie diese Aufforderung stets, ansonsten verfallen Ihre Garantieansprüche. Lesen Sie dazu auch den jeweiligen Punkt 4.1 bis 4.5.



Wollen Sie ohne Aufforderung des Apparates Reinigungs- oder Pflegeprogramme durchführen, verfahren Sie bitte wie in den Punkten 4.1 bis 4.5 beschrieben.

4.1 Filter wechseln



Nach dem Durchfluss von ca. 50 l Wasser ist die Wirkung des Filters erschöpft. Im Display erscheint Symbol S6 . Sie können weiterhin Getränke beziehen. Wir empfehlen Ihnen jedoch, den Filter immer sofort zu wechseln.

Achtung: Bei geringem Wasserverbrauch müssen Sie den Filter spätestens nach zwei Monaten auswechseln. Es erscheint dann keine Meldung im Display. Mit der Drehscheibe auf dem Kopf des Filters (Monatsanzeige) können Sie das Wechseldatum einstellen.

- Schalten Sie den Apparat ein.
- Drücken Sie den Aroma- und Volumen-Wähler (Bild 1/B) ca. 3 Sekunden, um in das Pflegemenü zu gelangen.

Es leuchtet das Symbol S6 , S7  oder S11 .

- Drehen Sie dann den Aroma- und Volumen-Wähler (Bild 1/B) im und gegen den Uhrzeigersinn, bis im Display das Symbol S6  leuchtet.
- Entleeren Sie den Wassertank (Bild 4), schrauben Sie den alten Filter mit der Montagehilfe am Ende des Portionierlöffels aus der Halterung im Wassertank. Entsorgen Sie den Filter im Hausmüll.
- Stellen Sie an der Drehscheibe auf dem Kopf des Filters (Monatsanzeige) das Einsetz- bzw. Auswechseldatum ein.
- Schrauben Sie den neuen Filter mit der Montagehilfe am Ende des Portionierlöffels in die dafür vorgesehene Halterung im Wassertank ein (Bild 6).
- Füllen Sie den Tank mit frischem Wasser und setzen Sie ihn wieder in die Maschine ein.
- Halten Sie ein Gefäß (min. 0,5l) unter die Dampf-/Heisswasserdüse / den Spumatore (Bild 1/L).
- Drücken Sie den Aroma- und Volumen-Wähler (Bild 1/B).

Das Symbol S6  blinkt, das Symbol S12  leuchtet.

- Drehen Sie den Dampf-Heißwasser-Drehknopf (Bild 1/C) im Uhrzeigersinn auf.

Das System wird jetzt gespült.

- Warten Sie, bis kein Wasser mehr aus der Düse kommt und drehen Sie dann den Drehknopf (Bild 1/C) gegen den Uhrzeigersinn zu.

Das System heizt kurz auf und ist dann wieder betriebsbereit.

4.2 System reinigen

Wenn der Apparat gereinigt werden muss, erscheint im Display das Symbol S11 .

i Hinweis: Sie können weiterhin Kaffee oder Heißwasser und Dampf beziehen. Wir empfehlen Ihnen aber, das Reinigungsprogramm sobald wie möglich durchzuführen, da sonst die Funktion leiden und der Garantieanspruch gefährdet würde.



⚠ Achtung: Das laufende Reinigungsprogramm darf nicht unterbrochen werden. Gehen Sie exakt in der angegebenen Reihenfolge vor. Reinigungstablette bitte erst einwerfen, wenn der Apparat dazu auffordert.

i Hinweis: Während des Reinigungsprogramms wird der Fortschritt durch die roten Balken im unteren Teil des Displays angezeigt. Je mehr Balken zu sehen sind, desto weiter ist das Programm fortgeschritten.

- Schalten Sie den Apparat ein.
- Drücken Sie den Aroma- und Volumen-Wähler (Bild 1/B) ca. 3 Sekunden, um in das Pflegemenü zu gelangen.

Es leuchtet das Symbol S6 , S7  oder S11 .

- Drehen Sie dann den Aroma- und Volumen-Wähler (Bild 1/B) im und gegen den Uhrzeigersinn, bis im Display das Symbol S11  leuchtet.
- Sie starten das Reinigungsprogramm durch kurzes Drücken des Aroma- und Volumen-Wählers (Bild 1/B).

Das Symbol S11  blinkt. Die Symbole S1  und S2  leuchten.



- Entnehmen Sie den Wassertank (Bild 4) und füllen ihn bis zur Maximalmarkierung. Setzen Sie den Wassertank wieder ein.
- Entfernen Sie die Tropfschale mit Tresterbehälter (Bild 1/O und P) und leeren Sie beide.
- Setzen Sie Tropfschale und Tresterbehälter wieder ein.

Der Apparat spült. Danach leuchtet das Symbol S4  zusätzlich.

- Stellen Sie ein genügend großes Gefäß (ca. 0,5 l) unter den Kaffeeauslauf.
- Öffnen Sie die Klappe des Pulverschachts (Bild 1/N).

Das Symbol S4  blinkt zur Aufforderung, die Reinigungstablette einzuwerfen.

- Werfen Sie die Reinigungstablette in den Pulverschacht und schließen Sie den Deckel wieder.

Das Reinigungsprogramm startet. Das Symbol S11  blinkt. Das Reinigungsprogramm läuft automatisch ab und dauert ca. 10 Min. Sobald das Programm beendet ist, leuchtet das Symbol S2 , das Symbol S11  blinkt.

- Entfernen Sie die Tropfschale mit Tresterbehälter (Bild 1/O und P) und leeren Sie beide.
- Setzen Sie Tropfschale und Tresterbehälter wieder ein.

Der Apparat heizt kurz auf. Wenn die Bohnen-Symbole im Display leuchten, ist der Apparat wieder betriebsbereit.

Manuelle Reinigung

Bei Bedarf kann das Reinigungsprogramm auch wie unter Punkt 4.2 beschrieben gestartet und durchgeführt werden, ohne dass vorher das Symbol S11  leuchtet.

4.3 System entkalken

Wenn der Apparat entkalkt werden muss, erscheint im Display das Symbol S7 .

i Hinweis: Sie können weiterhin Kaffee oder Heißwasser und Dampf beziehen. Wir empfehlen Ihnen aber, das Entkalkungsprogramm sobald wie möglich durchzuführen, da sonst die Funktion leiden und der Garantieanspruch gefährdet würde.



⚠ Achtung: Das laufende Entkalkungsprogramm darf nicht unterbrochen werden. Gehen Sie exakt in der angegebenen Reihenfolge vor. Benutzen Sie zur Entkalkung niemals Essig oder Mittel auf Essigbasis, sondern verwenden Sie immer handelsübliche, für Kaffee-Vollautomaten empfohlene flüssige Produkte.

⚠ Achtung: Vor dem Start des Entkalkungsprogramms muss der Filter aus dem Wassertank entfernt werden.



i Hinweis: Während des Entkalkungsprogramms wird der Fortschritt durch die roten Balken im unteren Teil des Displays angezeigt. Je mehr Balken zu sehen sind, desto weiter ist das Programm fortgeschritten.

- Schalten Sie den Apparat ein.



- Drücken Sie den Aroma- und Volumen-Wähler (Bild 1/B) ca. 3 Sekunden, um in das Pflegemenü zu gelangen.

Es leuchtet das Symbol S6 , S7  oder S11 .

- Drehen Sie dann den Aroma- und Volumen-Wähler (Bild 1/B) im und gegen den Uhrzeigersinn, bis im Display das Symbol S7  leuchtet.
- Sie starten das Entkalkungsprogramm durch kurzes Drücken des Aroma- und Volumen-Wählers (Bild 1/B).

Das Symbol S7  blinkt. Das Symbol S2  leuchtet.



- Entfernen Sie die Tropfschale mit Tresterbehälter (Bild 1/O und P) und leeren Sie beide.
- Setzen Sie Tropfschale und Tresterbehälter wieder ein.

Das Symbol S1  leuchtet, während das Symbol S7  weiter blinkt.



- Entnehmen Sie den Wassertank (Bild 4).
- Entfernen Sie den Filter, sofern er eingesetzt ist.
- Füllen Sie den Wassertank bis zur 0,5 Liter-Markierung mit frischem, klarem Wasser.
- Setzen Sie den Wassertank wieder ein.

Das Symbol S12  leuchtet.

- Füllen Sie **erst dann** das Entkalkungsmittel hinzu (niemals umgekehrt! Bitte beachten Sie die Hinweise des Herstellers des Entkalkungsmittels!).
- Stellen Sie ein genügend großes Gefäß (ca. 0,5 l) unter die Dampf-/Heißwasserdüse / den Spumatore.
- Drehen Sie den Dampf-Heißwasser-Drehknopf (Bild 1/C) im Uhrzeigersinn.

Das Entkalkungsprogramm startet. Das Symbol S7  blinkt. Das Entkalkungsprogramm läuft automatisch ab und dauert ca. 10 Min. Sobald der erste Teil des Programms beendet ist, leuchtet das Symbol S12 , das Symbol S7  blinkt.

- Drehen Sie den Dampf-Heißwasser-Wähler (Bild 1/C) gegen den Uhrzeigersinn.

Das Entkalkungsprogramm startet erneut, die Entkalkungslösung läuft nach innen in die Tropfschale. Das Symbol S7  blinkt. Das Entkalkungsprogramm läuft automatisch ab und dauert nochmals ca. 10 Min. Sobald das Programm beendet ist, leuchtet das Symbol S2 , das Symbol S7  blinkt.

- Entfernen Sie die Tropfschale mit Tresterbehälter (Bild 1/O und P). Leeren und reinigen Sie beide.
- Setzen Sie Tropfschale und Tresterbehälter wieder ein.



Das Symbol S1  leuchtet.



- Entnehmen und spülen Sie den Wassertank mit frischem klarem Wasser.
- Setzen Sie den Filter bei Bedarf wieder ein.
- Füllen Sie den Wassertank mit frischem Wasser.
- Setzen Sie den Wassertank wieder ein.

Das Symbol S12  leuchtet.

- Stellen Sie nun wieder ein genügend großes Gefäß (ca. 0,5 l) unter die Dampf-/Heißwasserdüse / den Spumatore.
- Drehen Sie den Dampf-Heißwasser-Drehknopf (Bild 1/C) im Uhrzeigersinn.

Der Spülvorgang über die Dampf-/Heißwasserdüse / den Spumatore beginnt.

- Nach Beendigung des Spülvorgangs blinkt das Symbol S7 , das Symbol S12  leuchtet.
- Drehen Sie den Dampf-Heißwasser-Drehknopf (Bild 1/C) gegen den Uhrzeigersinn.

Der Spülvorgang ins Innere beginnt und dauert ca. eine Minute. Anschließend spült der Apparat kurz über den Kaffee-Auslauf. Danach blinkt das Symbol S7 , das Symbol S2  leuchtet.

- Entfernen Sie die Tropfschale mit Tresterbehälter (Bild 1/O und P) und leeren Sie beide.

→ Setzen Sie Tropfschale und Tresterbehälter wieder ein.

Der Apparat heizt kurz auf. Wenn die Bohnen-Symbole im Display leuchten, ist der Apparat wieder betriebsbereit.

⚠ Achtung: Rückstände der Entkalkerflüssigkeit am Gehäuse entfernen Sie bitte abschließend unbedingt mit einem feuchten Tuch.

Manuelle Entkalkung

Bei Bedarf kann das Entkalkungsprogramm auch wie oben beschrieben gestartet und durchgeführt werden, ohne dass vorher das Symbol S7  leuchtet.

4.4 Regelmäßig von Hand reinigen

i Hinweis: Bitte befolgen Sie diese Reinigungshinweise. Denn gerade im Umgang mit Lebensmitteln ist höchste Sauberkeit geboten.

⚠ Achtung: Tauchen Sie den Apparat niemals in Wasser! Benutzen Sie für die Reinigung keine Scheuermittel.

- Leeren Sie die Tropfschale und den Tresterbehälter (Bild 1/O und 1/P) regelmäßig. Der rote Schwimmer hinten im Tropfblech (Bild 1/Q) zeigt den Füllstand der Tropfschale an.
- Reinigen Sie das Gehäuse innen und außen nur mit einem weichen, feuchten Lappen.
- Leeren Sie die Tropfschale und den Tresterbehälter (Bild 1/O und P) spätestens, wenn dies im Display angezeigt wird (nur bei eingeschaltetem Gerät!).

Benutzen Sie gelegentlich etwas Seifenwasser zur Reinigung.

→ Der Wassertank sollte täglich mit klarem Wasser gespült und mit frischem, kühlem Wasser wieder neu gefüllt werden.

i Hinweis: Getrocknete Milchrückstände sind schwer zu entfernen.

→ Reinigen Sie die Dampf-/Heisswasserdüse / den Spumatore, den Schlauch und den Auslauf daher regelmäßig.

⚠ Achtung: Von Zeit zu Zeit (im Idealfall vor jeder längeren Zubereitungspause, auf jeden Fall aber regelmäßig!) muss die Dampf-/Heisswasserdüse / der Spumatore zur optimalen Reinigung komplett in seine Einzelteile zerlegt und diese dann unter klarem Wasser gereinigt werden (Bild 3). Wir empfehlen Ihnen dazu auch unseren Spezialreiniger für Milchreste NICC 705.









4.5 Brüheinheit reinigen

⚠ Achtung: Entnehmen Sie die Brüheinheit nur im ausgeschalteten Zustand des Apparates.

Bei Bedarf kann die Brüheinheit herausgenommen und unter fließendem kaltem Wasser gereinigt werden. Verwenden Sie hierfür keinesfalls Reinigungsmittel, sondern nur reines, klares Wasser! Wir empfehlen Ihnen aus Hygienegründen, die Brüheinheit nach jedem durchgeführten Reinigungsprogramm (siehe Punkt 4.2) zu entnehmen und gründlich zu säubern.

- Öffnen und entfernen Sie die Service-Tür rechts am Gehäuse (Bild 1/M).
- Entriegeln Sie die Brüheinheit, indem Sie den roten Schalter drücken und den Haltegriff nach links bis zum Anschlag und zum Einrasten drehen (Bild 12).
- Ziehen Sie dann die Brüheinheit am Haltegriff vorsichtig heraus.
- Reinigen Sie die Brüheinheit unter fließendem Wasser und lassen sie trocknen.
- Setzen Sie die Brüheinheit behutsam wieder ein und verriegeln sie, indem Sie den roten Schalter gedrückt halten und den Haltegriff bis zum Anschlag und Einrasten nach rechts drehen.
- Schließen Sie die Service-Tür wieder, führen Sie dabei die Zapfen am hinteren Ende der Service-Tür in die Aussparungen. Drücken Sie dann die Service-Tür (Bild 1/M) sanft bis sie rundherum einrastet.

5. System-Meldungen

Meldung	Bedeutung	Abhilfe
S3  blinkt	Bohnen fehlen	→ Bohnen auffüllen, Kaffeezubereitung erneut starten
S12 	Wasserleitungssystem füllen evtl. Filter fehlerhaft	→ Dampf-Heisswasser-Drehknopf im Uhrzeigersinn drehen → Filter entfernen oder austauschen
S1  leuchtet	Wassertank ist leer Wassertank fehlt oder nicht richtig eingesetzt	→ Wassertank füllen → Wassertank richtig einsetzen
S2  leuchtet	Tropfschale und/oder Tresterbehälter sind voll	→ Tropfschale und/oder Tresterbehälter leeren
S2  blinkt	Tropfschale mit Tresterbehälter fehlt oder nicht richtig eingesetzt	→ Tropfschale mit Tresterbehälter einsetzen
S11  leuchtet	Reinigung des Systems nötig	→ System reinigen (siehe Punkt 4.2)
S7  leuchtet	Entkalkung des Systems nötig	→ System entkalken (siehe Punkt 4.3)
S6  leuchtet	Filter erschöpft	→ Filter wechseln (siehe Punkt 4.1)
S13 Balken 1 und Balken 5 blinken abwechselnd	Brüheinheit nicht richtig eingesetzt	→ Brüheinheit korrekt einsetzen und verriegeln (siehe Punkt 4.5)

6. Probleme selbst beheben

Störung	Bedeutung	Abhilfe
Kein Heißwasser oder Dampfbezug möglich	Dampf-/Heisswasserdüse/Spumatore (Bild 1/L) ist verstopft	→ Dampf-/Heisswasserdüse/Spumatore gründlich reinigen, bitte komplett zerlegen (Bild 3)
	System ist evtl. verkalkt	→ Bitte hochdosierte Entkalkung durchführen (Punkt 4.3)
Zu wenig Milchschaum oder flüssiger Schaum	Ungeeignete Milch	→ Kalte Milch verwenden
	Dampf-/Heisswasserdüse/Spumatore (Bild 1/L) ist verstopft	→ Dampf-/Heisswasserdüse/Spumatore gründlich reinigen, bitte komplett zerlegen (Bild 3)
Kaffee läuft nur tropfenweise	System ist evtl. verkalkt	→ Bitte hochdosierte Entkalkung durchführen (Punkt 4.3)
	Mahlgrad zu fein	→ Mahlgrad gröber einstellen
	Pulverkaffee zu fein	→ Gröberes Kaffeepulver verwenden
Kaffee hat kein „Schäumchen“	Ungeeignete Kaffeesorte	→ Kaffeesorte wechseln
	Bohnen nicht mehr röstfrisch	→ Frische Bohnen verwenden
	Mahlgrad nicht auf Kaffeebohnen abgestimmt	→ Mahlgrad optimieren
Lautes Geräusch im Mahlwerk	Fremdkörper im Mahlwerk, z.B. Steinchen	→ Service-Hotline anrufen, Pulverkaffee kann weiterhin zubereitet werden

Wenn Sie eine Störung oder einen Fehler bzw. eine Fehlermeldung nicht selbst beheben können, rufen Sie unbedingt unsere Service-Hotline an: 0911-25266390.

Wenn das System Fehler feststellt, erscheint im Display die Fehlermeldung

- laufende Balken oder
- leuchtende Balken.

⚠ Achtung: Notieren Sie sich die laufenden oder leuchtenden Balken. Schalten Sie das Gerät aus und ziehen Sie den Netzstecker. Rufen Sie anschließend die 0911-25266390 an und nennen Sie Modell, Serien-Nummer (siehe Typschild Bild 1/S) und die Fehler-Nummer. Unser Kundendienst wird mit Ihnen die weiteren Schritte besprechen.

7. Ersatzteile/Zubehör

Frischwasserfilter NIRF 700:

Neue Frischwasserfilter können Sie im gut sortierten Fachhandel oder bei unserem Zentralkundendienst erwerben.

Reinigungstabletten NIRT 701:

Neue Reinigungstabletten können Sie im gut sortierten Fachhandel oder bei unserem Zentralkundendienst erwerben.

Entkalkungsmittel NIRK 703:

Neues Entkalkungsmittel können Sie im gut sortierten Fachhandel oder bei unserem Zentralkundendienst erwerben.

Spezialreiniger für Milchreste NICC 705:

Spezielles Reinigungsmittel für Ihre Milchschaumvorrichtung können Sie im gut sortierten Fachhandel oder bei unserem Zentralkundendienst erwerben.

MilchCooler NICT 500:

Der hochwertige Edelstahl-MilchCooler hält die Milch lange „Kühlschrank-kalt“ und sorgt so für beste Milchschaum-Ergebnisse.

MilchContainer NIMC 900:

Der MilchContainer aus transparentem Kunststoff zeigt den Milchfüllstand auf einen Blick.

8. Kundenservice, Garantie, Umweltschutz

Kundenservice

Für NIVONA Produkte gelten höchste Qualitätsansprüche. Sollten dennoch Fragen bei der Benutzung Ihres Apparates entstehen, so schreiben Sie uns gerne. Nur mit Ihrer Unterstützung sind wir in der Lage, Produkte für Sie weiter zu entwickeln und zu verbessern, so dass sie Ihren Bedürfnissen voll entsprechen.

Wenn Sie den Apparat bei einem Defekt einsenden müssen, dampfen Sie ihn bitte zunächst wie folgt aus, so dass kein Restwasser im System verbleibt:

- Schalten Sie den Apparat aus.
- Halten Sie gleichzeitig den Ein-/Ausschalter (Bild 1/J) und die Dampf- und Spül-Taste (Bild 1/E) länger als 3 Sekunden gedrückt.
- Entnehmen Sie den Wassertank (Bild 4).
- Stellen Sie ein genügend großes Gefäß (mindestens 0,5l) unter die Dampf-/Heisswasserdüse / den Spumatore.
- Drehen Sie den Dampf-Heisswasser-Drehknopf (Bild 1/C) im Uhrzeigersinn.

Der Apparat dampft nun aus. Im Display blinken die 5 roten Balken.

- Sobald das Symbol S12  leuchtet, drehen Sie den Dampf-Heisswasser-Drehknopf (Bild 1/C) gegen den Uhrzeigersinn.

Danach schaltet der Apparat ab.

- Entfernen Sie die Tropfschale und den Tresterbehälter (Bild 1/O und 1/P) und leeren Sie beide.
- Setzen Sie Wassertank, Tropfschale und Tresterbehälter wieder ein.

Ihr Apparat ist nun versandbereit.

- i Hinweis: Bitte verpacken Sie den Apparat für den Versand sorgfältig, am besten in der Originalverpackung. Für Transportschäden kann keine Haftung übernommen werden.**

Garantie- und Kundendienst-Bedingungen

Bitte entnehmen Sie die detaillierten Garantie- und Kundendienstbedingungen dem beiliegenden Hinweisblatt.

Filterpatronen entsorgen Sie bitte im Hausmüll.

Gerät und Verpackung entsorgen

Bewahren Sie die Verpackung Ihres Apparates auf. Sie dient zum Schutz beim Transport in einem Kundendienst-Fall.

Elektrische und elektronische Geräte enthalten vielfach noch wertvolle oder schlecht umweltverträgliche Materialien und sind deshalb nicht als normaler Hausabfall zu behandeln. Im Restmüll oder bei falscher Behandlung können sie der menschlichen Gesundheit und der Umwelt schaden. Geben Sie daher Ihren ggfs. defekten Apparat keinesfalls in den Restmüll, sondern geben Sie ihn stattdessen bei der von Ihrer Kommune eingerichteten „Sammelstelle zur Rückgabe und Verwertung elektrischer und elektronischer Altgeräte“ ab.

Weitere Informationen erhalten Sie von Ihrem Rathaus, Ihrem Abfallentsorger oder auch bei Ihrem Fachhändler, bei dem der Apparat erworben wurde.

9. Technische Daten

Spannung 220 - 240V AC, 50/60 Hz

Leistung 1455 W

NIVONA Apparate GmbH

Südwestpark 90

D-90449 Nürnberg

www.nivona.com

© 2013 by NIVONA



NIVONA Apparate GmbH
Südwestpark 90
D-90449 Nürnberg
www.nivona.com

© 2013 by NIVONA